

EXPERIENCE AND INNOVATION



Sistemi di vagliatura e deferizzazione

Sieving and deferrization systems
Sistemas de cribado y desferizacion
Systèmes de tamisage et déferrisation



VIBROTECH[®]

100% MADE IN ITALY

2022 CER



VIBROTECH





VIBROTECH, azienda specializzata nella produzione di sistemi di vagliatura e deferrizzazione di alto standard qualitativo, basa il proprio successo nell'impegno profuso alla ricerca e allo sviluppo di prodotti tecnologicamente all'avanguardia, offrendo al cliente soluzioni studiate su misura in base alle proprie esigenze.

Entra a fare parte del **GRUPPO CERTECH** nel 2016 condividendo la propria filosofia con la "mission" del gruppo: proporre ed offrire soluzioni innovative in costante evoluzione, con particolare attenzione alla cura del dettaglio e alla qualità dei prodotti.

Oggi **VIBROTECH** opera in un nuovo stabilimento produttivo di 3500 m², dove con uno staff di affermata esperienza pluridecennale nel settore ed attrezzature tecnologicamente all'avanguardia, garantisce al cliente un servizio di assistenza tecnica e commerciale su misura, sfruttando inoltre una capillare presenza attraverso le proprie sedi estere come ad esempio in MESSICO, USA e SPAGNA. Grazie alla Direzione tecnica, rappresentata da **MARCO BRIGHENTI**, nuovi progetti andranno a breve ad arricchire la già vasta gamma di macchine, con soluzioni innovative rivolte all'ottimizzazione della produzione e al risparmio energetico; un team tecnico-commerciale, guidato da **IVAN BONDANI**, è a disposizione dei clienti per migliorare ulteriormente la collaborazione reciproca.

In questo modo il **GRUPPO CERTECH**, che vanta una storia di oltre 40 anni di successi come costruttore europeo, è diventato uno dei maggiori produttori di sistemi di vagliatura e deferrizzazione più diversificati al mondo.

VIBROTECH, a company specialized in the production of high-quality screening and iron removal systems, bases its success in its huge commitment to research and development of high-tech products, offering customers made to measure solutions according to their needs.

It became part of the **CERTECH GROUP** in 2016 sharing its philosophy with the 'mission' of the Group: to propose and offer innovative solutions in constant evolution, with particular attention to detail and quality of the products.

Today **VIBROTECH** operates in a new production plant of 3500 m², with a staff that has established decades of experience in the field and the use of technologically advanced equipment, it guarantees a made to measure technical and commercial assistance service for the customer, also taking advantage of an extensive network of offices abroad such as in Mexico, USA and SPAIN. Thanks to the Technical Management, represented by **MARCO BRIGHENTI**, new projects will soon enrich the already wide range of machines, with innovative solutions aimed at optimising production and energy saving; a Technical-Commercial team, led by **IVAN BONDANI**, is available to customers to further improve mutual cooperation.

In this way, the **CERTECH GROUP**, which boasts a history of over 40 years of success as a European manufacturer, has become a major manufacturer of the most versatile screening and iron removal systems in the world.

GRUPPO CERTECH
CEO

Alberto Palladini

VIBROTECH
Sales Manager

Ivan Bondani

VIBROTECH
Technical Manager

Marco Brighenti



VIBROTECH, empresa especializada en la producción de sistemas de cribado y desferrización de alto estándar cualitativo, debe su éxito al gran empeño en la investigación y desarrollo de productos tecnológicamente a la vanguardia para ofrecer al cliente soluciones diseñadas a medida según sus necesidades.

Entra a formar parte del **GRUPO CERTECH** en 2016 compartiendo su filosofía con la "mission" del grupo: proponer y ofrecer soluciones innovadoras en constante evolución, con especial esmero en los detalles y en la calidad de los productos.

Actualmente **VIBROTECH** opera en una nueva planta de producción de 3500 m², donde con una plantilla de reconocida y vasta experiencia en el sector y equipos tecnológicamente a la vanguardia, garantiza al cliente un servicio de asistencia técnica y comercial a medida, disponiendo además de una presencia capilar a través de las propias sedes extranjeras como por ejemplo en MÉXICO, ESTADOS UNIDOS y ESPAÑA.

Gracias a la Dirección técnica, representada por **MARCO BRIGHENTI**, nuevos proyectos enriquecerán dentro de poco el ya amplio surtido de máquinas, con soluciones innovadoras enfocadas en la optimización de la producción y en el ahorro energético; un equipo técnico-comercial, dirigido por **IVAN BONDANI**, está a disposición de los clientes para seguir mejorando la colaboración mutua.

De esta manera, el **GRUPO CERTECH**, que tiene un historial de más de 40 años de éxitos como fabricante europeo de máquinas, se ha convertido en uno de los mayores fabricantes de sistemas de cribado y desferrización más diversificados del mundo.

VIBROTECH, entreprise spécialisée dans la production de systèmes de tamisage et de déferrisation d'haute qualité, fonde son succès dans son engagement envers la recherche et le développement de produits technologiquement avancés, en offrant aux clients des solutions conçues sur mesure en fonction de leurs besoins.

Elle rejoint le **GRUPPO CERTECH** en 2016 en partageant sa propre philosophie avec la « mission » du groupe : proposer et offrir des solutions innovantes en constante évolution, en portant une attention particulière au soin des détails et à la qualité des produits.

Aujourd'hui, **VIBROTECH** opère dans une nouvelle usine de production de 3500 m², où avec une équipe expérimentée depuis plusieurs décennies dans le secteur et des équipements technologiquement à l'avant-garde, elle garantit au client un service d'assistance technique et commerciale sur mesure, en disposant en outre d'une présence capillaire à travers ses sièges à l'étranger, comme par exemple au MEXIQUE, USA et ESPAGNE.

Grâce à la Direction technique, représentée par **MARCO BRIGHENTI**, de nouveaux projets enrichiront bientôt la large gamme de machines, avec des solutions innovantes destinées à l'optimisation de la production et à l'économie d'énergie ; une équipe technico-commerciale, guidée par **IVAN BONDANI**, est à la disposition des clients pour améliorer ultérieurement la collaboration réciproque.

De cette façon, le **GRUPPO CERTECH**, qui vante une histoire de plus de 40 ans de succès comme constructeur européen, est devenu l'un des plus grands producteurs de systèmes de criblage et de déferrisation les plus diversifiés au monde.

APPLICATION AREAS

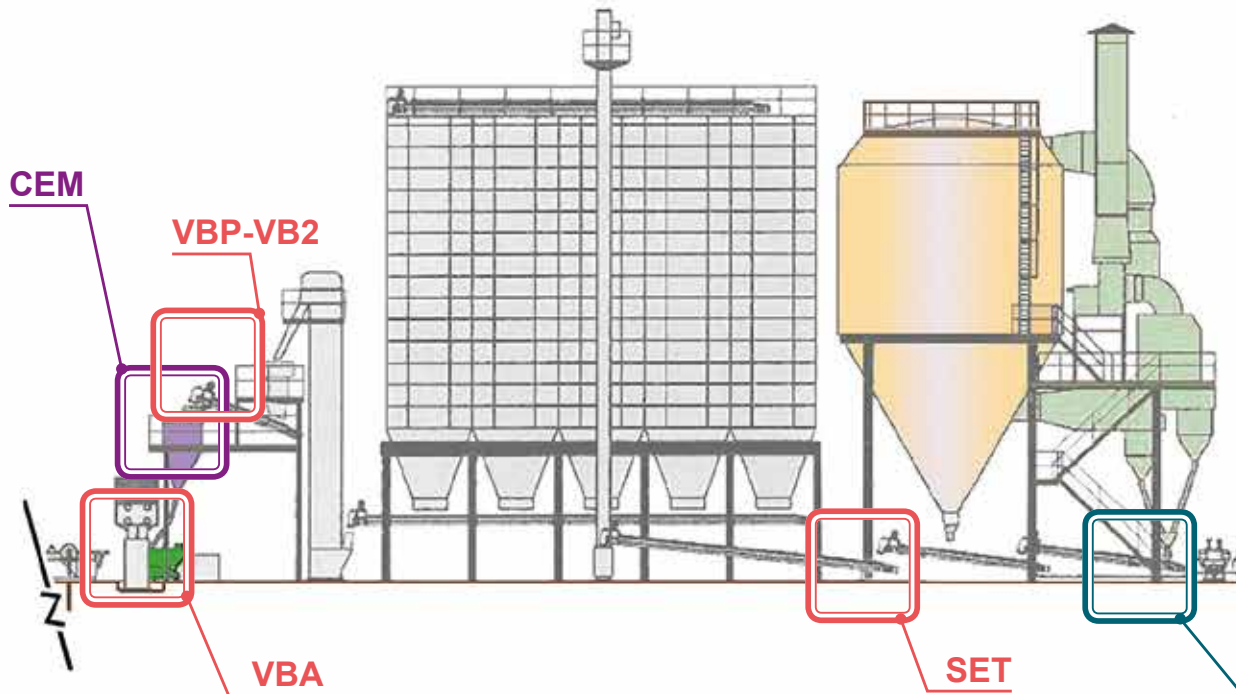

GLAZE PREPARATION DEPARTMENT

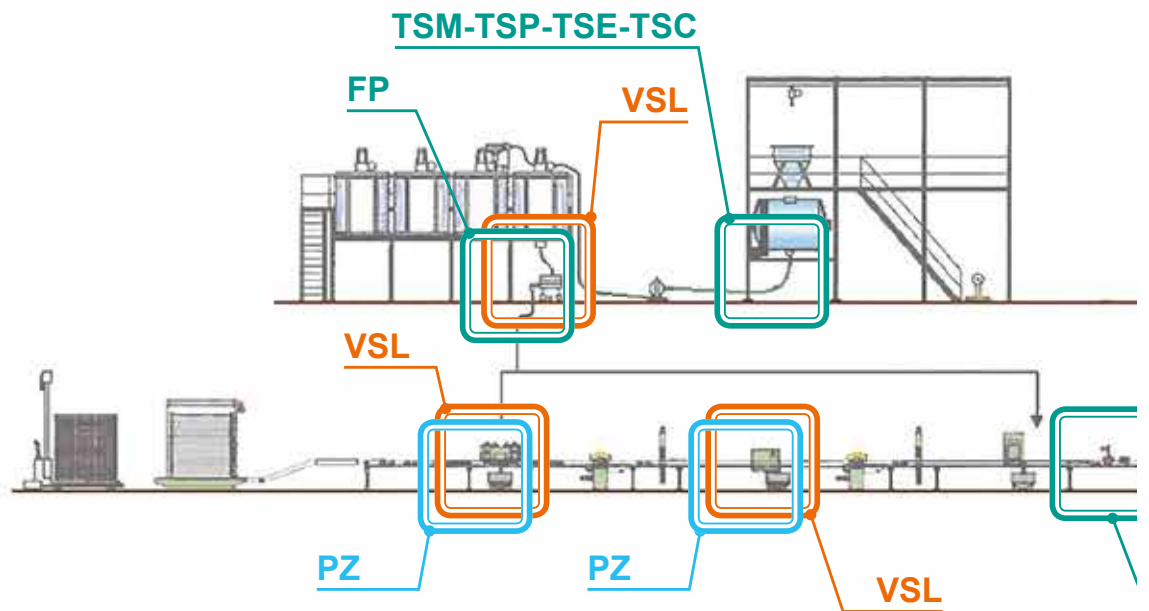

GLAZING LINE



BODY PREPARATION DEPARTMENT

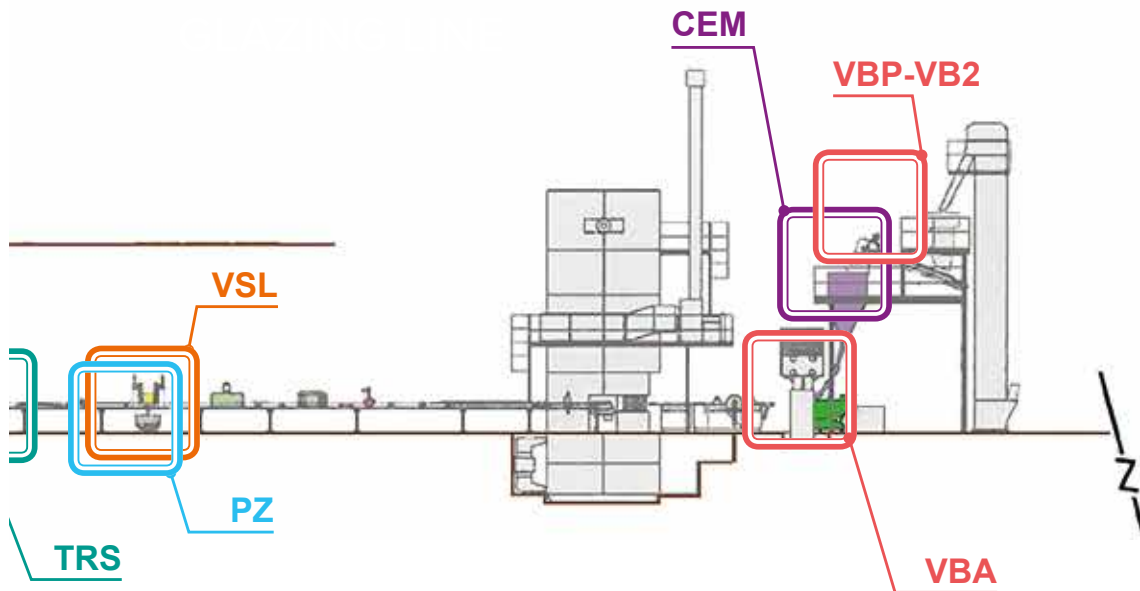
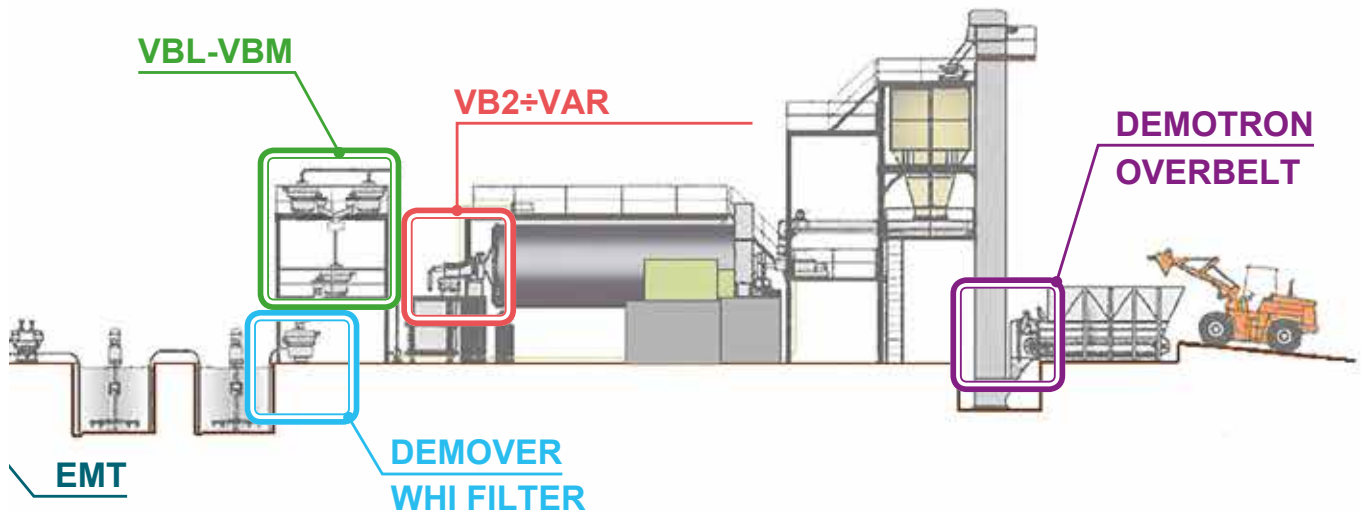

 POWDER IRON REMOVER

 LIQUID IRON REMOVER

 POWDER DISSOLVER



Sistemi di vagliatura

e deferizzazione e complementi

Sieving and deferrization systems and complements

Sistemas de cribado y desferrización y complementos

Systèmes de tamisage et déferrisation et compléments

1 VIBROVAGLI PER LIQUIDI	8
VIBRATING SIEVES FOR LIQUIDS	
TAMICES VIBRATORIOS PARA LÍQUIDOS	
TAMIS VIBRANTS POUR LIQUIDES	
2 VIBROVAGLI PER POLVERI	14
VIBRATING SIEVES FOR POWDERS	
TAMICES VIBRATORIOS PARA POLVO	
TAMIS VIBRANTS POUR POUDRES	
3 VIBROVAGLI PER ALIMETAZIONE PRESSE	20
VIBRATING SIEVE FOR PRESS FEEDS	
TAMICES VIBRATORIOS PARA ALIMENTACIÓN PRENSAS	
TAMIS D'ALIMENTATION POUR PRESSES	
4 VIBROVAGLI PER POLVERI E LIQUIDI	22
VIBRATING SIEVES FOR POWDERS AND LIQUIDS	
TAMICES VIBRATORIOS PARA POLVOS Y LÍQUIDOS	
TAMIS POUR MATÉRIAUX POUDREUX ET LIQUIDES	
5 VIBROVAGLI PER SMALTI	25
VIBRATING SIEVES FOR GLAZES	
TAMICES VIBRATORIOS PARA ESMALTES	
TAMIS VIBRANTS POUR ÉMAUX	
6 GRUPPI CARRELLATI PER SCARICO MULINI E SMALTERIE	30
TROLLEY UNIT FOR MILL DISCHARGE AND GLAZING LINES	
GRUPOS SOBRE RUEDAS PARA DESCARGA MOLINOS	
Y LINEAS DE ESMALTADO	
ENSEMBLES SUR CHARIOT POUR DÉCHARGEMENT BROYEURS	
ET LIGNES D'ÉMAILAGE	
7 DEFERIZZATORI PER LIQUIDI	35
DEFERRIZERS FOR LIQUIDS	
DEFERRIZADORES PARA LÍQUIDOS	
DÉFERRISEURS POUR LIQUIDES	
8 DEFERIZZATORI PER POLVERI E MATERIE PRIME	44
DEFERRIZERS FOR POWDERS AND RAW MATERIALS	
DEFERRIZADORES PARA POLVO Y MATERIAS PRIMAS	
DÉFERRISEURS POUR POUDRES ET MATIÈRES PREMIÈRES	
9 POMPE CENTRIFUGHE	50
CENTRIFUGAL PUMPS	
BOMBAS CENTRÍFUGAS	
POMPES CENTRIFUGES	
10 TENSIONATORE SEMIAUTOMATICO PER RETI	54
SEMI-AUTOMATIC TENSIONER FOR MESH	
TENSOR SEMIAUTOMÁTICO PARA TELAS	
TENSIONNEUR SEMI-AUTOMATIQUE POUR TOILES	

Vibrovagli per liquidi

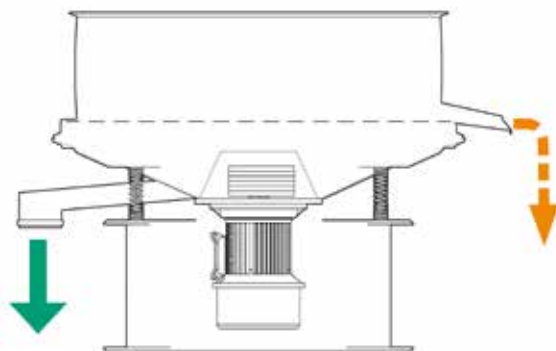

1

VIBRATING SIEVES FOR LIQUIDS

TAMICES VIBRATORIOS PARA LÍQUIDOS

TAMIS VIBRANTS POUR LIQUIDES



■ Caratteristiche costruttive

- Fascia alta paraspruzzi con nuovo anello a serraggio rapido;
- Struttura in acciaio INOX AISI 304;
- Basamento INOX con portella in ABS;
- Motovibratore IP 65 con lubrificazione long life.

Utilizzo

- Vagliatura della barbotina dopo la macinazione.

Vantaggi

- Alto rendimento dovuto al forte incremento di Forza Centrifuga applicata al motore;
- Rapida evacuazione dello scarto soprarete per maggiore portata e durata delle reti;
- Elevata affidabilità grazie alla robusta struttura;
- Nuovo motovibratore con 2 anni di garanzia.

🇬🇧 Construction features

- High splashguard with new quick fastening ring;
- Structure made of AISI 304 stainless steel;
- Stainless steel base complete with ABS inspection doors;
- IP 65 motor-driven vibrator with long life lubrication.

Applications

- Slip screening after grinding.

Advantages

- High efficiency due to high centrifugal force applied;
- Fast waste discharge;
- High reliability thanks to its resistant structure;
- New motovibrator with 2-year warranty.

VBL 900-1200-1500 1/X

Caratteristiche tecniche Technical features Características técnicas Caractéristiques techniques	VBL 900 1/X	VBL 1200 1/X	VBL 1500 1/X
Potenza elettrica kw Electric power kw Potencia eléctrica kw Puissance électrique kw	0,73	1,25	2,75
Forza centrifuga (kg) Centrifugal force (kg) Fuerza centrifuga (kg) Force centrifuge (kg)	700	1300	2200
Numero reti vaglianti Sieving decks Número redes de tamizado Nombre de toiles	1	1	1
Superficie vagliante m ² Mesh surface m ² Superficie de tamizado (m ²) Surfaces tamisante m ²	0,587	0,932	1,575
Peso (Kg) Weight (kg) Peso (Kg) Poids (Kg)	105	145	230



VBL 900-1200-1500 2/X

Caratteristiche costruttivas

- Segmento alto antisalpicaduras con nuevo anillo de sujeción;
- Estructura de acero INOX AISI 304;
- Basamento en acero inoxidable con portilla en ABS;
- Motovibrador IP 65 con lubricación long life.

Utilización

- Tamizado de la barbotina después de la molienda.

Ventajas

- Elevado rendimiento gracias al importante incremento de la Fuerza Centrífuga aplicada al motor;
- Rapida evacuación del descarte sobre la red, para lograr mayor caudal y durabilidad de las redes;
- Elevada fiabilidad, gracias a la solidez de la estructura;
- Nuevo motovibrador con 2 años de garantía.

Caractéristiques de construction

- Bande haute anti-éclaboussure avec nouvel anneau de serrage rapide;
- Structure en acier INOX AISI 304;
- Base en acier Inox avec clapet de regard en ABS;
- Motovibrateur IP 65 avec lubrification long life.

Utilisation

- Tamisage de la barbotine après broyage.

Avantages

- Haut rendement dû à la forte augmentation de Force Centrifuge appliquée au moteur;
- Évacuation rapide du déchet sur toile grâce à un débit et une durée plus grande des toiles;
- Haute fiabilité grâce à la structure robuste;
- Nouveau motovibrateur, garantie pendant 2 ans.

VBL 900-1200-1500 1/X

VBL 900-1200-1500 2/X

Vaglio circolare per barbotine e acque reflue in genere.

Da oltre 25 anni è il modello di riferimento nella vagliatura della barbotina, è stato via via aggiornato sino a raggiungere l'attuale elevato livello di affidabilità e prestazioni.

Le vibrazioni mantengono la rete sempre libera da residuo e permettono alla macchina di lavorare a ciclo continuo.

Circular sieve for slurry and wastewater in general.

For over 25 years it is the standard model to sieve slurry. It has been updated to reach the present level of reliability and performance. The vibrations ensure that the mesh is always free of residue and allow the machine to work continuously.

Tamiz circular para barbotinas y aguas residuales en general.

Desde hace mas de 25 años es el model de referencia en el tamizado de la barbotina, ha sido actualizado a medida hasta alcanzar el actual elevado nivel de confiabilidad y prestaciones.

Las vibraciones mantienen la red siempre libre de residuos y permiten a la máquina trabajar en ciclo continuo.

Tamis circulaire pour barbotines et eaux d'égout en général.





Depuis plus de 25 ans, c'est le modèle de référence pour la déferrisation de la barbotine et il a été constamment amélioré et innové pour atteindre le actuel élevé niveau de fiabilité et de performance.

Les vibrations permettent de toujours maintenir la toile libre de tout résidu pour permettre à la machine de travailler en cycle continu.

Caratteristiche tecniche Technical features Características técnicas Caractéristiques techniques	VBL 900 2/X	VBL 1200 2/X	VBL 1500 2/X
Potenza elettrica kw Electric power kw Potencia eléctrica kw Puissance électrique kw	0,73	1,25	2,75
Forza centrifuga (kg) Centrifugal force (kg) Fuerza centrifuga (kg) Force centrifuge (kg)	700	1300	2200
Numero reti vaglianti Sieving decks Número redes de tamizado Nombre de toiles	2	2	2
Superficie vagliante m ² Mesh surface m ² Superficie de tamizado (m ²) Surfaces tamisante m ²	0,587 + 0,587	0,932 + 0,932	1,575 + 1,575
Peso (Kg) Weight (kg) Peso (Kg) Poids (Kg)	125	170	300

1. VIBROVAGLI PER LIQUIDI . VIBRATING SIEVES FOR LIQUIDS.





VBL 2500 1/X - 2X

-  VBL 2500 1/X con coperchio pneumatico opzionale.
-  VBL 2500 1/X with optional pneumatic cover.
-  VBL 2500 1/X con tapa neumática opcional.
-  VBL 2500 1/X avec couvercle pneumatique en option.



Caratteristiche tecniche Technical features Características técnicas Caractéristiques techniques	VBL 2500 1/X	VBL 2500 2/X
Potenza elettrica kw Electric power kw Potencia eléctrica kw Puissance électrique kw	5	5
Forza centrifuga (kg) Centrifugal force (kg) Fuerza centrífuga (kg) Force centrifuge (kg)	6500	6500
Numero reti vaglianti Sieving decks Número redes de tamizado Nombre de toiles	1	2
Superficie vagliante m ² Mesh surface m ² Superficie de tamizado (m ²) Surfaces tamisante m ²	4,2	4,2 + 4,2
Peso (Kg) Weight (kg) Peso (Kg) Poids (Kg)	870	1030



-  Sistema di lavaggio rete opzionale.
-  Optional mesh cleaning system.
-  Sistema limpieza malla opcional.
-  Système de lavage toile en option.

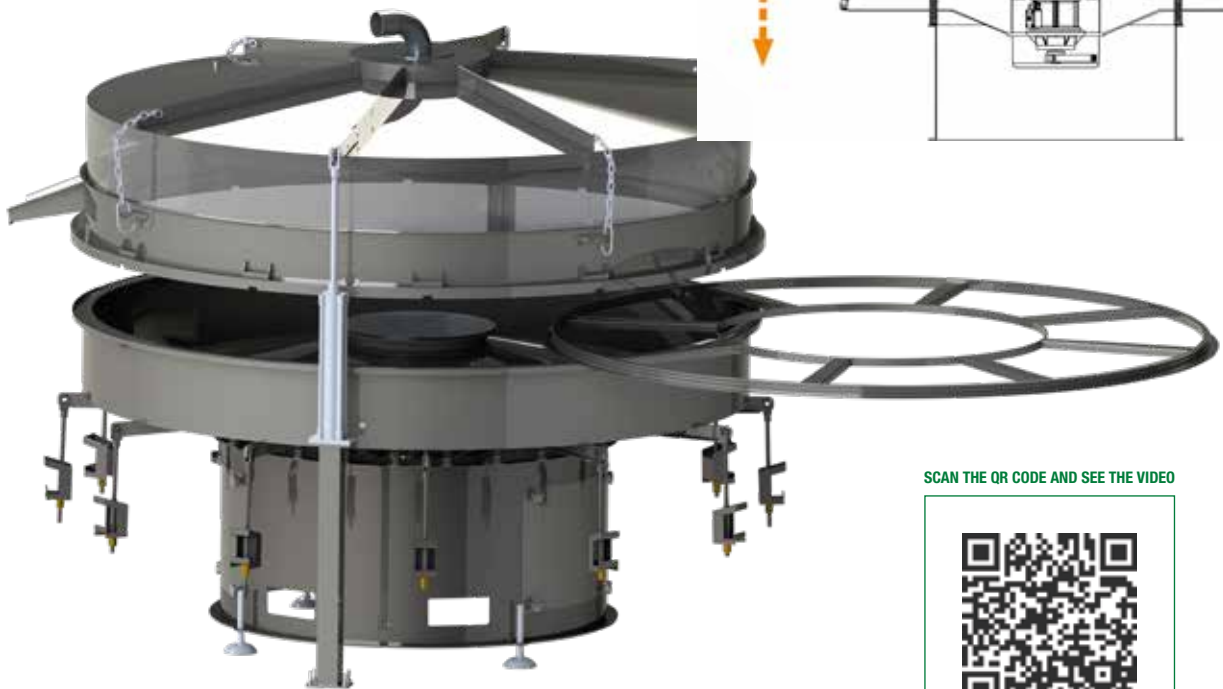
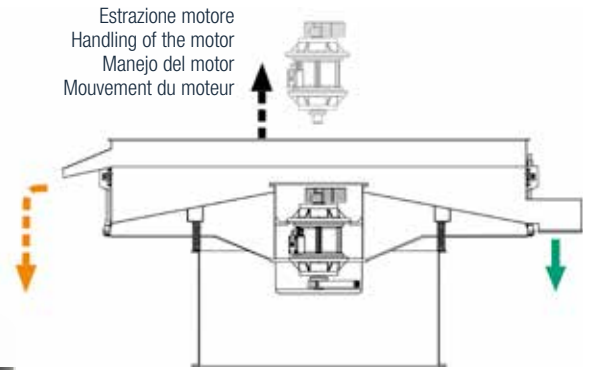

SCAN THE QR CODE AND SEE THE VIDEO



Caratteristiche costruttive

- Nuovo anello portarete brevettato che garantisce la completa evacuazione dello scarto e aumenta la durata della rete;
- Nuovo sistema di chiusura rapido a tiranti;
- Fondo vibrante in monoscocca di acc INOX AISI 304 rinforzata;
- Motovibratore inserito dall'alto in pozzetto a tenuta stagna per facilitare la manutenzione;
- Basamento e piedi autonivelanti in acc INOX a richiesta.

Utilizzo

- Vagliatura barbotina ceramica.

Vantaggi

- Elevato rendimento grazie alla struttura vibrante alleggerita ed opportunamente rinforzata;
- Rapida evacuazione dello scarto sopra rete.

Construction features

- New patented mesh holding ring that guarantees the complete waste evacuation and the increase of the mesh lifetime;
- New fast closing system with tie rods;
- Vibrating bottom in one-piece reinforced AISI 304 stainless steel;
- Motor vibrator entered from above into the watertight cockpit to facilitate maintenance;
- Base and self-leveling feet in stainless steel on request.

Application

- Ceramic slip screening.

Advantages

- High performance thanks to the lightened and suitably reinforced vibrating structure;
- Rapid evacuation of the waste above the mesh.

Características constructivas

- Nuevo anillo portared patentado que garantiza la completa evacuación del descarte e incrementa la duración de la red;
- Nuevo sistema de cierre rápido con tirantes;
- Fondo vibrante en monoscocca de acero INOX AISI 304 reforzado;
- Motovibrador insertado desde arriba en pocillo estanco para facilitar mantenimiento;
- Base y pies autonivelantes en acero INOX a petición.

Utilización

- Tamizado barbotina cerámica.

Ventajas

- Alto rendimiento gracias a la estructura vibrante aligerada y adecuadamente reforzada;
- Evacuación rápida del descarte sobre la red.

Caractéristiques de construction

- Nouvelle anneau porte toile brevetée qui garantit l'évacuation complète de le rejet et l'augmentation de la durée de la toile;
- Nouveau système de fermeture rapide avec tirants;
- Fond vibrant en monocoque renforcée en acier inox AISI 304;
- Vibreur inséré par le haut dans le cockpit étanche pour faciliter la maintenance;
- Base et pieds autonivelants en acier inoxydable sur demande.

Utilisation

- Tamisage de barbotine céramique.

Avantages

- Haute performance grâce à la structure vibrante allégée et convenablement renforcée;
- Evacuation rapide des rejets au-dessus de la toile.

VBM 900-1200-1500-2000 1/X VBM 900-1200-1500-2000 2/X



🇮🇹 Vaglio circolare per barbotine ed acque reflue.
È il modello classico, robusto ed affidabile. Arricchito negli ultimi anni dalla taglia 2000.

🇬🇧 Circular sieve for slurry and wastewater.
This classic robust and reliable model has been enhanced in recent years with the addition of the 2000 size.

🇪🇸 Criba circular para barbotinas y aguas residuales.
Es el modelo clásico, resistente y confiable. Enriquecido en los últimos años por la talla 2000.

🇫🇷 Tamis circulaire pour barbotines et eaux d'égout.
Il s'agit du modèle classique, un modèle robuste et fiable. Enrichi, dernièrement, de la taille 2000.



VBM 900-1200-1500-2000 1/X

🇮🇹 Caratteristiche costruttive

- Fascia alta paraspruzzi con nuovo anello a serraggio rapido;
- Diametro 2000 disponibile con serraggio imbullonato;
- Parti a contatto acciaio INOX AISI 304;
- Basamento INOX con portella in ABS;
- Motovibratore IP 65 con lubrificazione long life.

Utilizzo

- Vagliatura della barbotina dopo la macinazione.

Vantaggi

- Alto rendimento dovuto al forte incremento di Forza Centrifuga applicata al motore;
- Rapida evacuazione dello scarto soprarete per maggiore portata e durata delle reti;
- Elevata affidabilità grazie alla robusta struttura;
- Nuovo motovibratore con 2 anni di garanzia.

🇬🇧 Construction features

- High splashguard with new quick fastening ring.
- Diameter 2000 available with bolted fastening.
- Parts in contact with the product made of AISI 304 stainless steel.
- Stainless steel base complete with ABS inspection doors.
- IP 65 motor-driven vibrator with long life lubrication.

Applications

- Slip screening after grinding.

Advantages

- High efficiency due to high centrifugal force applied.
- Fast waste discharge.
- High reliability thanks to its resistant structure.
- New motovibrator with 2-year warranty.

Caratteristiche tecniche Technical features Características técnicas Caractéristiques techniques	VBM 900 1/X	VBM 1200 1/X	VBM 1500 1/X	VBM 2000 1/X
Potenza elettrica kw Electric power kw Potencia eléctrica kw Puissance électrique kw	0,73	1,25	2,75	5
Forza centrifuga (kg) Centrifugal force (kg) Fuerza centrífuga (kg) Force centrifuge (kg)	850	1750	3000	6500
Numero reti vaglianti Sieving decks Número redes de tamizado Nombre de toiles	1	1	1	1
Superficie vagliante m ² Mesh surface m ² Superficie de tamizado (m ²) Surfaces tamisante m ²	0,587	0,932	1,575	2,70
Peso (Kg) Weight (kg) Peso (Kg) Poids (Kg)	150	230	410	800

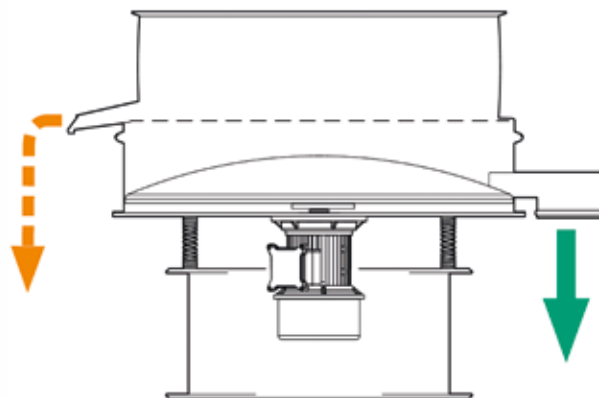

VBM 900-1200-1500-2000 2/X

Características constructivas

- Segmento alto antisalpicaduras con nuevo anillo de sujeción;
- Diámetro 2000 disponible con sujeción emperrada;
- Partes de contacto de acero INOX AISI 304;
- Basamento en acero inoxidable con portilla en ABS;
- Motovibrador IP 65 con lubricación long life.

Utilización

- Tamizado de la barbotina después de la trituración.

Ventajas

- Elevado rendimiento gracias al importante incremento de la Fuerza Centrífuga aplicada al motor;
- Rápida evacuación del descarte sobre la red, para lograr mayor caudal y durabilidad de las redes;
- Elevada fiabilidad, gracias a la solidez de la estructura;
- Nuevo motovibrador con 2 años de garantía.

Caractéristiques de construction

- Partie haute des bavettes avec une nouvelle bague à serrage rapide;
- Diamètre 2000 disponible avec serrage de type boulonné;
- Structure en contact en acier INOX AISI 304;
- Base en acier Inox avec clapet de regard en ABS;
- Motovibrateur IP 65 avec lubrification long life.

Utilisation

- Tamisage de la barbotine après broyage.

Avantages

- Haut rendement dû à la forte augmentation de Force Centrifuge appliquée au moteur;
- Évacuation rapide du déchet sur toile grâce à un débit et une durée plus grande des toiles;
- Haute fiabilité grâce à la structure robuste;
- Nouveau motovibrateur, garantie pendant 2 ans.

Caratteristiche tecniche Technical features Características técnicas Caractéristiques techniques	VBM 900 2/X	VBM 1200 2/X	VBM 1500 2/X	VBM 2000 2/X
Potenza elettrica kw Electric power kw Potencia eléctrica kw Puissance électrique kw	0,73	1,25	2,75	5
Forza centrifuga (kg) Centrifugal force (kg) Fuerza centrífuga (kg) Force centrifuge (kg)	850	1750	3000	6500
Numero reti vaglianti Sieving decks Número redes de tamizado Nombre de toiles	2	2	2	2
Superficie vagliante m ² Mesh surface m ² Superficie de tamizado (m ²) Surfaces tamisante m ²	0,587 + 0,587	0,932 + 0,932	1,575 + 1,575	2,70 + 2,70
Peso (Kg) Weight (kg) Peso (Kg) Poids (Kg)	170	255	480	900



Vibrovagli per polveri

2

VIBRATING
SIEVES
FOR POWDERS

TAMICES
VIBRATORIOS
PARA POLVO

TAMIS
VIBRANTS
POUR POWDRES



SET 700-900-1200

IT Vibrovaglio rettangolare per la setacciatura grossolana di solidi. Elevata efficienza grazie al rapporto peso/forza centrifuga. Scarico diretto per favorire il deflusso di prodotti impaccanti. Sostituzione rapida della rete vagliante, grazie al pratico sistema di tensionatura a ganci.

Accessori: carrello di sostegno con ruote per facilitarne la mobilità.

EN Rectangular vibrating sieve for coarse solid sieving. High efficiency thanks to its weight/centrifugal force ratio. Direct discharge to ensure outflow of products that are prone to caking. The sieving mesh can be replaced quickly, thanks to the practical tensioning hook system.

Accessories: wheeled support trolley to make it easy to move.

ES Tamiz vibratorio rectangular para el tamizado grueso de los sólidos. Elevada eficiencia gracias a la relación peso/fuerza centrifuga. Descarga directa para favorecer la salida de productos de empaquetado. Sustitución rápida de la red de tamizado, gracias al sistema práctico de tensionado con ganchos.

Accessorios: carro de sostén con ruedas para facilitar la movilidad.

FR Tamis rectangulaire utile pour le tamisage grossier de produits solides. Grande efficacité grâce à son rapport poids/force centrifuge. Vidange directe pour faciliter l'évacuation de produits agglomérant. Remplacement rapide de la toile tamisante grâce à un système pratique de tensionage au moyen de crochets.

Accessoires: chariot de soutien à roues pour faciliter le déplacement.

Caratteristiche tecniche Technical features Características técnicas Caractéristiques techniques	SET 700	SET 900	SET 1200
Potenza elettrica kw Electric power kw Potencia eléctrica kw Puissance électrique kw	0,64	0,92	1,35
Forza centrifuga (kg) Centrifugal force (kg) Fuerza centrifuga (kg) Force centrifuge (kg)	715	1115	1365
Numero reti vaglianti Sieving decks Número redes de tamizado Nombre de toiles	1	1	1
Superficie vagliante m ² Mesh surface m ² Superficie de tamizado (m ²) Surfaces tamisante m ²	0,65	0,85	1,35
Peso (Kg) Weight (kg) Peso (Kg) Poids (Kg)	280	340	400

IT Caratteristiche costruttive

- Corpo in acciaio al carbonio elettrosaldato e verniciato;
- Disponibile anche in acc. INOX AISI 304;
- Sistema elastico con antivibranti in gomma;
- Motovibratore unidirezionale;
- Rete con ganci e sistema di pretensionatura automatico a molle.

Utilizzo

- Setacciatura tra atomizzatore e silos di stoccaggio;
- Nelle linee di carico camion.

Accessori e varianti

- Carrello di sostegno;
- Corpo in acc. INOX

EN Construction features

- Electrowelded and painted carbon steel frame;
- Also available in AISI 304 stainless steel;
- Elastic system with rubber anti-vibration mounts;
- Unidirectional motor-driven vibrator;
- Mesh with hooks and automatic spring pre-tensioning system.

Use

- Sieving between atomizer and storage silos;
- On lorry loading lines.

Accessories and variants

- Support trolley;
- Stainless steel frame.

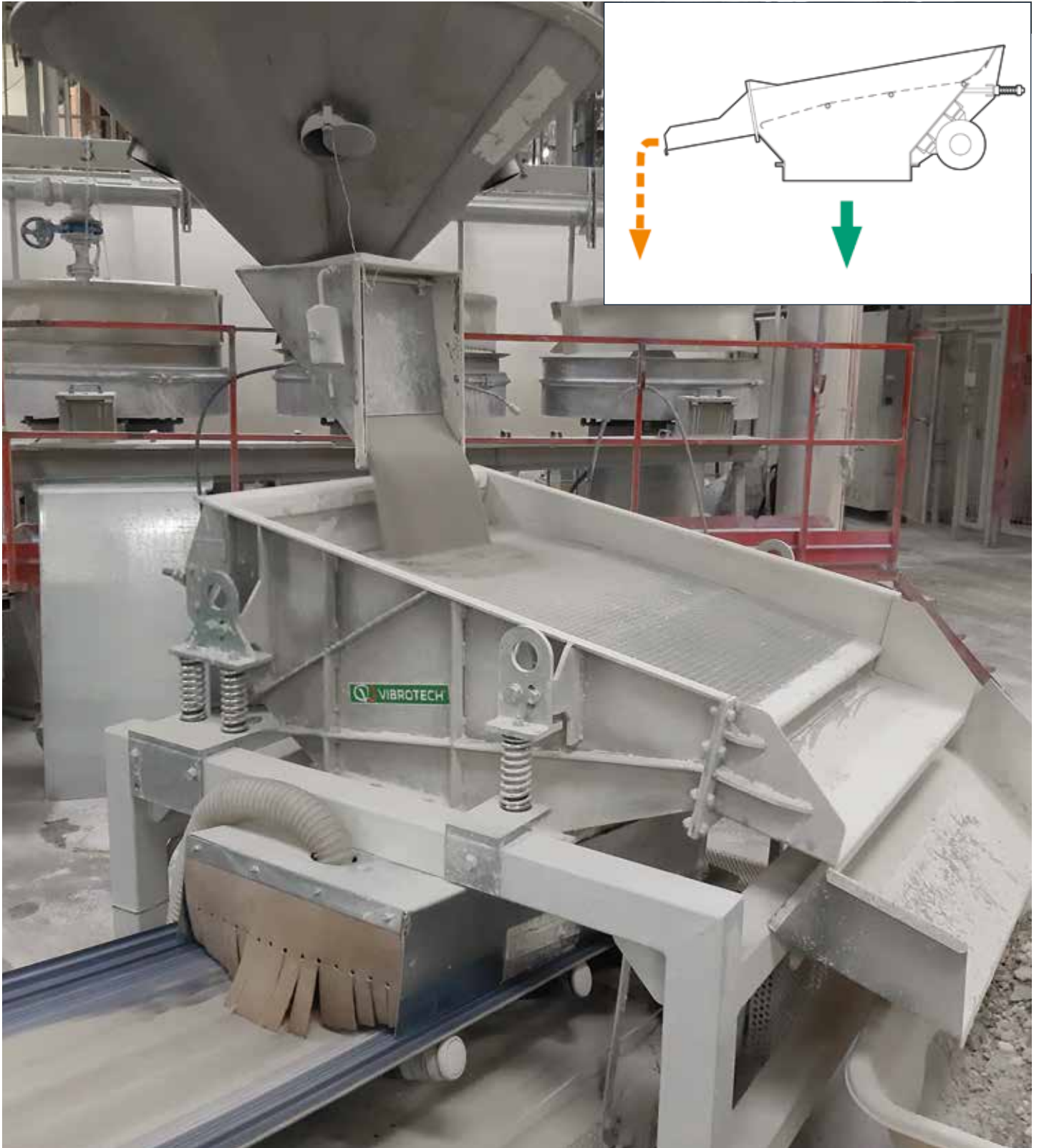

■ Características constructivas

- Cuerpo de acero de carbono electrosoldado y barnizado;
- Disponible también de acero INOXIDABLE AISI 304;
- Sistema elástico con antivibrantes de goma;
- Motovibrador unidireccional;
- Red con ganchos y sistema de pre-tensionado automático de resortes.

Utilización

- Tamizado entre atomizador y silos de almacenaje;
- En las líneas de carga del camión.

Accesorios y variantes

- Carro de sostén;
- Cuerpo de acero INOXIDABLE.

■ Caractéristiques de construction

- Bâti en acier au carbone électrosoudé et peint;
- Disponible également en acier INOX AISI 304;
- Système élastique avec anti-vibrations en caoutchouc;
- Motovibrateur unidirectionnel;
- Toile avec crochets et système de pré-tensionage automatique à ressorts.

Utilisation

- Tamisage entre atomisateur et silos de stockage;
- Dans les lignes de chargement sur camions.

Accessoires et variantes

- Chariot de soutien;
- Bâti en acier INOX.

VBP 900-1200-1500-2000 1/X
VBP 900-1200-1500-2000 2/X



🇮🇹 Vibrovaglio per la setacciatura di polveri, di facile installazione. Elevata efficienza grazie al rapporto peso/ forza centrifuga. Scarico laterale con piano inclinato interno per favorire il deflusso del prodotto. Sostituzione rapida della rete vagliante, grazie al pratico sistema di serraggio fasce.

🇬🇧 Easily installed vibrating sieve for sieving powders. High efficiency thanks to its weight/centrifugal force ratio. Outlet at the side with internal incline to aid product outflow. The sieving mesh can be replaced quickly, thanks to the band clamping system.

🇪🇸 Tamiz vibratorio para el tamizado de polvos, de fácil instalación. Elevada eficiencia gracias a la relación peso/ fuerza centrifuga. Descarga lateral con plano inclinado interno para favorecer la salida del producto. Sustitución rápida de la red de tamizado, gracias al sistema práctico de sujeción segmentos.

🇫🇷 Tamis pour le tamisage des poudres, facile à installer. Haute efficacité grâce au rapport poids/force centrifuge. Vidange latérale avec surface interne inclinée pour favoriser l'évacuation du produit. Remplacement rapide de la toile tamisante grâce à un système pratique de serrage de bandes.

VBP 900-1200-1500-2000 1/X

🇮🇹 Caratteristiche costruttive

- Parti a contatto in acciaio INOX AISI 304;
- Facile installazione;
- Motovibratore con lubrificazione long life;
- Basamento INOX con portella in ABS;
- Sistema di sostituzione rete pratico e rapido.

Utilizzo

- Setacciatura polveri fini;
- Setacciatura di controllo.

Accessori e varianti

- Coperchio antipolvere con oblo di ispezione e presa di aspirazione;
- Diversi sistemi per disintasamento automatico reti vaglianti.

🇬🇧 Construction features

- Parts that contact the product are made of AISI 304 stainless steel;
- Easy to install;
- Motor-driven vibrator with long life lubrication;
- Stainless steel base with ABS hatch;
- Practical and quick mesh replacement system.

Use

- Sieving fine powders;
- Control sieving.

Accessories and variants

- Dust-proof cover with inspection window and inlet;
- Various systems for automatically unclogging the sieve meshes.

Caratteristiche tecniche Technical features Características técnicas Caractéristiques techniques	VBP 900 1/X	VBP 1200 1/X	VBP 1500 1/X	VBP 2000 1/X
Potenza elettrica kw Electric power kw Potencia eléctrica kw Puissance électrique kw	0,73	1,25	2,75	5
Forza centrifuga (kg) Centrifugal force (kg) Fuerza centrifuga (kg) Force centrifuge (kg)	850	1300	2500	6000
Numero reti vaglianti Sieving decks Número redes de tamizado Nombre de toiles	1	1	1	1
Superficie vagliante m ² Mesh surface m ² Superficie de tamizado (m ²) Surfaces tamisante m ²	0,587	0,932	1,575	2,70 + 2,70
Peso (Kg) Weight (kg) Peso (Kg) Poids (Kg)	175	250	450	850

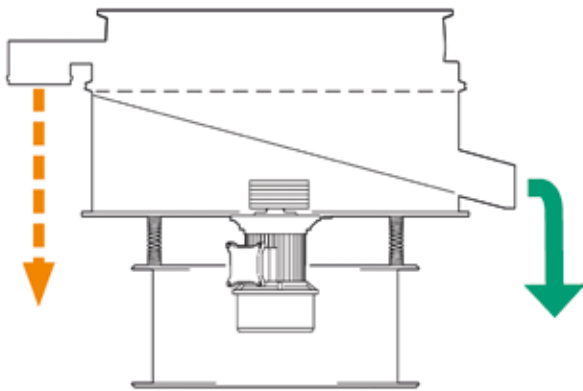

VBP 900-1200-1500-2000 2/X

Características constructivas

- Partes en contacto de acero inoxidable AISI 304;
- Fácil instalación;
- Motovibrador con lubricación long life;
- Basamento de ACERO INOXIDABLE con portilla en ABS;
- Sistema de sustitución red practico y rápido.

Utilización

- Tamizado de polvos finos;
- Tamizado de control

Accesorios y variantes

- Tapa antipolvo con portilla de inspección y toma de aspiración;
- Distintos sistemas para desatascamiento automático de redes de tamizado.

Caractéristiques de construction

- Parties en contact en acier inox AISI 304;
- Facile à installer;
- Motovibrateur avec lubrification long life;
- Socle INOX avec porte en ABS;
- Système de remplacement de la toile pratique et rapide.

Utilisation

- Tamisage poudres fines;
- Tamisage de contrôle.

Accessoires et variantes

- Couvercle anti-poussières avec hublot d'inspection et prise d'aspiration;
- Différents systèmes de décongestion automatique de la toile tamisante.

Caratteristiche tecniche Technical features Características técnicas Caractéristiques techniques	VBP 900 2/X	VBP 1200 2/X	VBP 1500 2/X	VBP 2000 2/X
Potenza elettrica kw Electric power kw Potencia eléctrica kw Puissance électrique kw	0,73	1,25	2,75	5
Forza centrifuga (kg) Centrifugal force (kg) Fuerza centrífuga (kg) Force centrifuge (kg)	850	1300	2500	6000
Numero reti vaglianti Sieving decks Número redes de tamizado Nombre de toiles	2	2	2	2
Superficie vagliante m ² Mesh surface m ² Superficie de tamizado (m ²) Surfaces tamisante m ²	0,587 + 0,587	0,932 + 0,932	1,575 + 1,575	2,70 + 2,70
Peso (Kg) Weight (kg) Peso (Kg) Poids (Kg)	195	275	520	950

ACCESSORI PER POLVERI. ACCESSORIES FOR POWDERS.

ACCESORIOS PARA POLVOS. ACCESSOIRES POUR MATERIAUX POUDREUX.



- 🇮🇹 Coperchio sospeso.
- 🇬🇧 Suspended cover.
- 🇪🇸 Tapa suspendida.
- 🇫🇷 Couvercle en suspension.







- 🇮🇹 Coperchio vibrante con diffusore antiusura.
- 🇬🇧 Vibrating cover with wear-resistant diffuser.
- 🇪🇸 Tapa vibrante con difusor antidesgaste.
- 🇫🇷 Couvercle vibrant avec diffuseur antiusure.







- 🇮🇹 Piano inclinato con rivestimento antiusura ed antiadesivo.
- 🇬🇧 Incline with wear-resistant and non-stick coating.
- 🇪🇸 Plano inclinado con revestimiento antidesgaste y antiadhesivo.
- 🇫🇷 Plan incliné avec revêtement antiusure et antiadhésif.

SISTEMI DI PULIZIA. CLEANING SYSTEM. SISTEMAS DE LIMPIEZA. SYSTÈMES DE NETTOYAGE.







-  Anello portarete con sfere disintasanti.
-  Mesh support ring with unclugging balls.
-  Anillo porta red con esferas de desatascamiento.
-  Anneau porte-toile à sphères nettoyante.







-  Anello portarete con cleaner sotto rete.
-  Mesh support ring with cleaner under the mesh.
-  Anillo porta red con cleaner bajo red.
-  Anneau porte-toile avec cleaner inférieur.



-  Sistema di pulizia a cleaner mobile sopra rete.
-  Mobile cleaning system above the mesh.
-  Sistema de limpieza con cleaner móvil sobre red.
-  Système de nettoyage à cleaner mobile supérieur.



-  Sistema di pulizia mobile con spazzola.
-  Mobile cleaning system with brush.
-  Sistema de limpieza con cepillo.
-  Système de nettoyage avec brosse.



Vibrotagli per alimentazione presse

3

VIBRATING SIEVE FOR PRESS FEEDS

TAMICES VIBRATORIOS PARA ALIMENTACIÓN PRENSAS

TAMIS D'ALIMENTATION POUR PRESSES

VBA 600-800



■ Caratteristiche costruttive

- Fondo piano inclinato;
- Motovibratore in esecuzione IP65;
- Funzionamento completamente automatico ed indipendente.

Utilizzo

- Vagliatura di controllo polveri atomizzate in alimentazione presse.

Vantaggi

- Facilità di pulizia;
- Rapidità di installazione;
- Facilità di manutenzione.

■ Construction features

- Flat inclined bottom;
- Motovibrator IP 65 insulation;
- Fully automatic and independent operations.

Applications

- Spray-dried powder screening at presssupply stages.

Advantages

- Easy to clean;
- Fast to install;
- Easy maintenance.

■ Características constructivas

- Fondo plano inclinado;
- Motovibrador protección IP 65;
- Funcionamiento completamente automático e independiente.

Utilización

- Tamizado de control polvos atomizados en la alimentación de las prensas.

Ventajas

- Facilidad de limpieza;
- Rapidez de instalación;
- Facilidad de mantenimiento.

■ Caractéristiques de construction

- Fond à plan incliné;
- Moteur vibreur dans la version IP65;
- Fonctionnement entièrement automatique et indépendant.

Utilisation

- Tamisage de contrôle poudres atomisées dans l'alimentation des presses.

Avantages

- Facilité de nettoyage;
- Rapidité de mise en place;
- Facile à maintenir.



VBA 900-1200

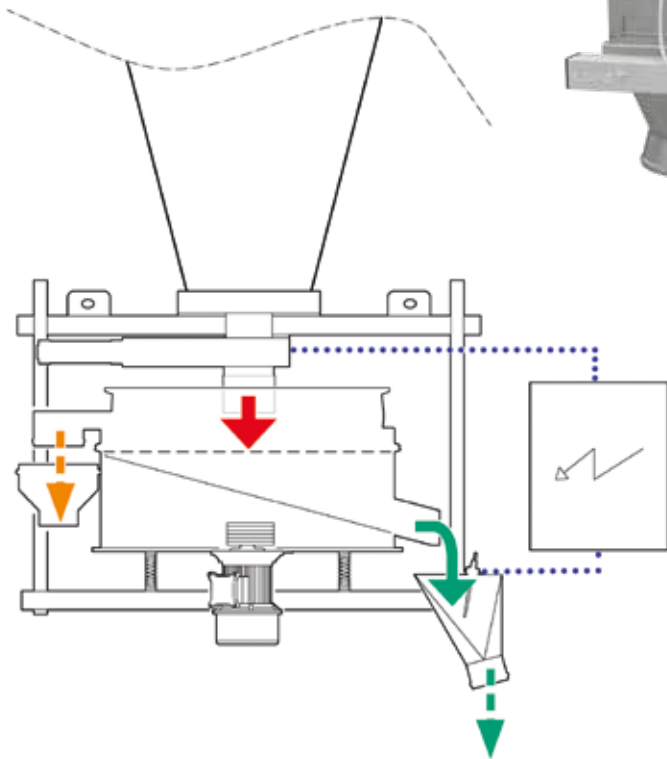

Gruppo vagliatura polveri atomizzate dietro pressa.
 La sua installazione, in alimentazione al carrello pressa, elimina completamente il rischio di formazione agglomerati di atomizzato.

Spray-dried powder sieving unit behind the press.
 It is installed to feed the press car, consequently completely eliminating the risk of the formation of spray-dried lumps.

Grupo de tamizado de los polvos atomizados detrás de la prensa.
 Su instalación, en la alimentación del carro de la prensa, elimina completamente el riesgo de formación de aglomeraciones de material atomizado.

Ensemble tamisage poudre atomisée derrière presse.
 Son installation, en alimentation du chariot de la presse, élimine complètement le risque de formation d'agglomérats d'atomisé.

Caratteristiche tecniche Technical features Características técnicas Caractéristiques techniques	VBA 600	VBA 800	VBA 900	VBA 1200
Potenza elettrica kw Electric power kw Potencia eléctrica kw Puissance électrique kw	0,48	0,48	0,73	1,25
Forza centrifuga (kg) Centrifugal force (kg) Fuerza centrifuga (kg) Force centrifuge (kg)	420	600	850	1750
Numero reti vaglianti Sieving decks Número redes de tamizado Nombre de toiles	1	1	1	1
Superficie vagliante m ² Mesh surface m ² Superficie de tamizado (m ²) Surfaces tamisante m ²	0,264	0,36	0,587	0,932
Peso (Kg) Weight (kg) Peso (Kg) Poids (Kg)	125	135	290	360



Vibrovagli per polveri e liquidi

4

VIBRATING SIEVES FOR POWDERS AND LIQUIDS
 TAMICES VIBRATORIOS PARA POLVOS Y LÍQUIDOS
 TAMIS POUR MATÉRIAUX POUDREUX ET LIQUIDES



VB2 450-600-800-900-1200-1500 1/X

Caratteristiche tecniche Technical features Características técnicas Caractéristiques techniques	VB2 450 1/X	VB2 600 1/X	VB2 800 1/X	VB2 900 1/X	VB2 1200 1/X	VB2 1500 1/X
Potenza elettrica kw Electric power kw Potencia eléctrica kw Puissance électrique kw	0,18 + 0,18	0,16 + 0,16	0,3 + 0,3	0,62 + 0,62	0,62 + 0,62	0,9 + 0,9
Forza centrifuga (kg) Centrifugal force (kg) Fuerza centrifuga (kg) Force centrifuge (kg)	374	388	854	1342	1342	2810
Numero reti vaglianti Sieving decks Número redes de tamizado Nombre de toiles	1	1	1	1	1	1
Superficie vagliante m ² Mesh surface m ² Superficie de tamizado (m ²) Surfaces tamisante m ²	0,104	0,264	0,36	0,587	0,932	1,575
Peso (Kg) Weight (kg) Peso (Kg) Poids (Kg)	40	90	150	190	280	490

VB2 450-600-800-900-1200-1500 1/X
VB2 800-900-1200-1500 2/X

🇮🇹 Vaglio circolare a fondo aperto per la classificazione di polveri e liquidi. La particolare forma costruttiva garantisce minimo ingombro verticale. Particolarmente indicato per la classificazione di micronizzati o coloranti perché elimina “code” di vagliatura ed agglomerati.

🇬🇧 Circular sieve with open bottom for sorting powders and fluids. Its special constructional shape guarantees vertical compactness. Especially suitable for sorting micronized products or colourants because it eliminates sieving “tails” or lumps.

🇪🇸 Tamiz circular de fondo abierto, para la clasificación de polvos y líquidos. Su particular forma constructiva garantiza una altura reducida. Particolarmente indicado para la clasificación de micronizados o colorantes porque elimina “colas” de cribado y aglomerados.

🇫🇷 Tamis circulaire à fond ouvert de classification des poudres et des liquides. La forme de construction particulière garanti un encombrement vertical minimum. Particulièrement indiquée pour classifier les micronisés ou les colorants car elle est capable d'éliminer les “agglomérats” de produit tamisé et d'agrégats.



VB2 800-900-1200-1500 2/X

Caratteristiche tecniche Technical features Características técnicas Caractéristiques techniques	VB2 800 2/X	VB2 900 2/X	VB2 1200 2/X	VB2 1500 2/X
Potenza elettrica kw Electric power kw Potencia eléctrica kw Puissance électrique kw	0,3 + 0,3	0,62 + 0,62	0,62 + 0,62	0,9 + 0,9
Forza centrifuga (kg) Centrifugal force (kg) Fuerza centrifuga (kg) Force centrifuge (kg)	854	1342	1342	2810
Numero reti vaglianti Sieving decks Número redes de tamizado Nombre de toiles	2	2	2	2
Superficie vagliante m ² Mesh surface m ² Superficie de tamizado (m ²) Surfaces tamisante m ²	0,36 + 0,36	0,587 + 0,587	0,932 + 0,932	1,575 + 1,575
Peso (Kg) Weight (kg) Peso (Kg) Poids (Kg)	165	210	310	550

🇮🇹 Caratteristiche costruttive

- Fondo aperto con scarico in asse all'alimentazione;
- Anello di serraggio rapido;
- Materiale a contatto in acciaio INOX AISI 304;
- Due motorizzatori laterali, esecuzione IP 65, certificati ATEX zona 22.

Utilizzo

- Nelle linee di trasporto polveri;
- Allo scarico dei silos di stoccaggio;
- Allo scarico degli atomizzatori;
- All'alimentazione delle presse;
- Allo scarico dei mulini.

Vantaggi

- Portate elevate grazie allo scarico centrale di grandi dimensioni;
- Formazione di croste eliminata;
- Facile installazione grazie al basso profilo.

🇬🇧 Construction features

- Open bottom with outlet at the feed's axis;
- Quick fastening ring;
- Parts in contact with the product made of AISI 304 stainless steel;
- Two side motorvibrators, IP 65 insulation, ATEX zone 22 certified.

Applications

- On powder transport lines;
- At storage bin discharge;
- At spray-drier discharge;
- At press supply stages;
- At mill discharge.

Advantages

- High capacity thanks to the big central outlet;
- No scales left;
- Easy to install thanks to its low profile.

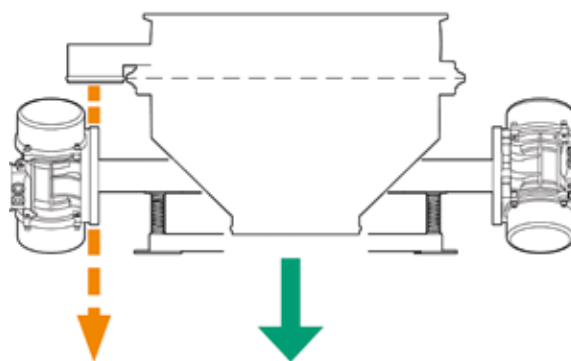

🇪🇸 Características constructivas

- Fondo abierto con descarga alineada con la alimentación;
- Anillo de sujeción rápida;
- Material a contacto de acero INOX AISI 304;
- Dos motorvibradores laterales, protección IP 65, certificados ATEX zona 22.

Utilización

- En las líneas de transporte polvo;
- En la descarga de los silos de almacenaje;
- En la descarga de los atomizadores;
- En la alimentación de las prensas;
- En la descarga de los molinos.

Ventajas

- Caudales elevados gracias a la descarga central de grandes dimensiones;
- Eliminada toda posibilidad de formación de incrustaciones;
- Fácil instalación, gracias al perfil bajo.

🇫🇷 Caractéristiques de construction

- Fond ouvert avec déchargement dans l'axe de l'alimentation;
- Anneau de serrage rapide;
- Deux motorvibrateurs latéraux, version IP65, certifiés ATEX Zone 22;
- Matière en contact en acier INOX AISI 304.

Utilisation

- Dans les lignes de transport des poudres;
- Au déchargement des silos de stockage;
- Au déchargement des atomiseurs;
- A l'alimentation des presses;
- Au déchargement des broyeurs.

Avantages

- Débits élevés grâce au déchargement central de grandes dimensions;
- Pas de format de croûtes;
- Facile à installer grâce au profil bas.

4. VIBROVAGLI PER POLVERI E LIQUIDI . VIBRATING SIEVES FOR POWDERS AND LIQUIDS TAMICES VIBRATORIOS PARA POLVOS Y LÍQUIDOS . TAMIS POUR MATÉRIAUX POUDREUX ET LIQUIDES

VAR 900-1200

■ ■ Vibrovaglio rettangolare per la setacciatura grossolana di barbotina o polveri atomizzate. Scarico diretto per favorire il deflusso di prodotti impaccanti.

Disponibile anche con griglia in poliuretano antiusura per la setacciatura di barbotina allo scarico dei mulini continui.

■ ■ Rectangular vibrating sieve for coarse sieving of slurry or atomized powders. Direct discharge to ensure outflow of products that are prone to caking.

Also available with wear-resistant polyurethane grilles for slurry sieving at continuous mill outlets.

■ ■ Tamiz vibratorio rectangular para el tamizado grueso de barbotina o polvos atomizados. Descarga directa para favorecer la salida de productos de empaquetado.

Disponibile también con rejilla de poliuretano antidesgaste para el tamizado de barbotina en la descarga de los molinos continuos.

■ ■ Tamis rectangulaire pour tamiser grossièrement la barbotine ou des poudres atomisées. Vidange directe pour faciliter l'évacuation de produits agglomérant.

Disponibile également avec grille en polyuréthane antiusure pour tamiser la barbotine provenant de la vidange de broyeurs en continu.



■ ■ Caratteristiche costruttive

- Corpo in alluminio;
- Grande scarico centrale;
- Sistema elastico con antivibranti in gomma;
- Motovibratore unidirezionale con lubrificazione long life;
- Telaio portarete indipendente.

Utilizzo

- Setacciatura grossolana barbotina allo scarico mulino;
- Setacciatura allo scarico piccoli atomizzatori.

Accessori e varianti

- Griglia setacciante in poliuretano;
- Carrello di sostegno.

■ ■ Construction features

- Aluminium body;
- Large central outlet;
- Elastic system with rubber anti-vibration mounts;
- Unidirectional motor-driven vibrator with long life lubrication;
- Independent mesh support frame.

Use

- Course slurry sieving at mill outlets;
- Sieving at small atomizer outlets.

Accessories and variants

- Polyurethane sieving grille;
- Support trolley.

Griglie antiusura in poliuretano disponibili in diversi formati.
Wear-resistant polyurethane grille available in various formats.
Rejillas antidesgaste de poliuretano disponibles en distintos formatos.
Grilles antiusure en polyuréthane, disponibles en différents formats.

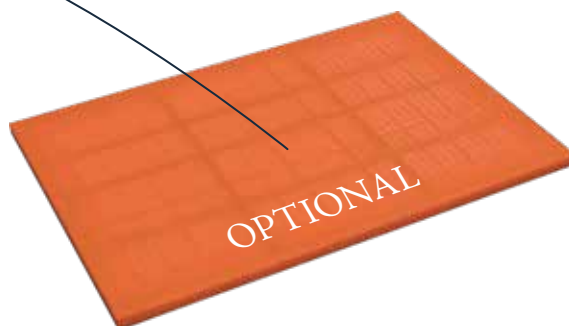

Caratteristiche tecniche Technical features Características técnicas Caractéristiques techniques	VAR 900	VAR 1200
Potenza elettrica kw Electric power kw Potencia eléctrica kw Puissance électrique kw	0,75	0,62
Forza centrifuga (kg) Centrifugal force (kg) Fuerza centrifuga (kg) Force centrifuge (kg)	800	715
Numero reti vaglianti Sieving decks Número redes de tamizado Nombre de toiles	1	1
Superficie vagliante m ² Mesh surface m ² Superficie de tamizado (m ²) Surfaces tamisante m ²	0,4	0,75
Peso (Kg) Weight (kg) Peso (Kg) Poids (Kg)	265	220

■ ■ Características constructivas

- Cuerpo de aluminio;
- Descarga grande central;
- Sistema elástico con antivibrantes de goma;
- Motovibrador unidireccional con lubricación long life;
- Bastidor porta red independiente.

Utilización

- Tamizado grueso barbotina en la descarga del molino;
- Tamizado en la descarga pequeños atomizadores.

Accesorios y variantes

- Rejilla de tamizado de poliuretano;
- Carro de sostén.

■ ■ Caractéristiques de construction

- Corps en aluminium;
- Grande vidange centrale;
- Système élastique avec antivibratoires en caoutchouc;
- Motovibrateur unidirectionnel avec lubrification long life;
- Châssis porte-toile indépendant.

Utilisation

- Tamisage grossier barbotine au niveau de la vidange du broyeur;
- Tamisage au niveau de la vidange des petits atomiseurs.

Accessoires et variantes

- Grille tamisante en polyuréthane;
- Chariot de soutien.

VSL 250 1/Y

■ Piccolo vaglio circolare per smalti, engobbi e fiammature da installare a bordo vasca. Particolarmente utile in linea di smaltatura per eliminare croste e impurità dallo smalto di ritorno.

■ Small circular sieve for glaze, engobe products and flash products to be installed on a tank. Especially useful in glazing lines for removing crusts and impurities from return glaze.

■ Pequeño tamiz circular para esmaltes, engobes y flameados, para instalar en la cuba. Especialmente útil en línea de esmaltado para eliminar costras e impurezas del esmalte de retorno.

■ Petit tamis circulaire pour émaux, engobes et flammages à installer à bord de la cuve. Particulièrement utile dans les lignes d'émaillage pour éliminer les croûtes et les impuretés du vernis de retour.

■ Caratteristiche costruttive

- Fascia superiore completamente aperta;
- Sistema di serraggio fascia con chiusura a ganci rapidi;
- Motovibratore elettrico, esecuzione IP 65;
- Tutte le parti in AISI 304.

Utilizzo

- In linea di smalteria.

Vantaggi

- Alto rendimento dovuto al sistema di vibrazione ad alta frequenza;
- L'ottimo rapporto superficie vagliante / prestazioni, rende la macchina molto versatile;
- Facilità di sostituzione rete con l'esclusivo sistema di tensionatura.

■ Construction features

- Upper ring plate with open top;
- Ring plate fastening system by knobs;
- Electrical motorvibrator, IP 65 insulation;
- All parts are made of AISI 304.

Applications

- On the glazing lines.

Advantages

- High efficiency due to high frequency vibrations;
- The excellent ratio between screening surface and performances makes the sieve extremely versatile;
- Easy mesh replacement, thanks to tensioning system.

■ Características constructivas

- Segmento superior completamente abierto;
- Sistema de sujeción segmento con cierre de ganchos rápidos;
- Motovibrador eléctrico, protección IP 65;
- Todas las partes son de AISI 304.

Utilización

- En líneas de esmaltado.

Ventajas

- Elevado rendimiento gracias al sistema de vibración de elevada frecuencia;
- La óptima relación superficie de tamizado / prestaciones, confiere gran versatilidad a la máquina;
- Facilidad de sustitución de la red, con exclusivo sistema de tensionado.

■ Caractéristiques de construction

- Bande supérieure entièrement ouverte;
- Système de serrage de la bande par fermeture à crochets rapides;
- Motovibrateur électrique, version IP 56;
- Toutes les pièces en AISI 304.

Utilisation

- En ligne d'émaillage.

Avantages

- Haut rendement dû au système de vibration à haute fréquence;
- L'excellent rapport surface tamisant / performances, rend la machine très polyvalente;
- Facile à remplacer la toile grâce au système de tension exclusif.

Vibrovagli per smalti

VIBRATING SIEVES
FOR GLAZES

TAMICES VIBRATORIOS
PARA ESMALTES

TAMIS VIBRANTS
POUR ÉMAUX



5



Caratteristiche tecniche Technical features Características técnicas Caractéristiques techniques	VSL 250 1/Y
Potenza elettrica kw Electrical power (kW) Potencia eléctrica (kW) Puissance électrique (kW)	0,100
Forza centrifuga kg Centrifugal force (kg) Fuerza centrifuga (kg) Force centrifuge (kg)	97
Numero reti vaglianti Sieving decks Número redes de tamizado Nombre de toiles de tamisage	1
Superficie vagliante m ² Mesh surface m ² Superficie de tamizado (m ²) Surface tamisante (m ²)	0,04
Peso (Kg) Weight (kg) Peso (Kg) Poids (Kg)	16



VSF 450 1/Y

🇮🇹 Vibrovaglio ad alta efficienza per smalti. Grazie all'esclusivo sistema di fissaggio rapido, per applicazione a bordo mastello per setacciatura di rifornimento e ricircolo.

🇬🇧 High-efficiency vibrating sieve for glazes. Exclusive quick fastening system to be applied to a tub for feed and recirculation sieving.

🇪🇸 Tamiz vibratorio de alta eficiencia para esmaltes. Gracias al exclusivo sistema de fijación rápida, para aplicación en el barreño para tamizado de abastecimiento y reciclaje.

🇫🇷 Tamis hautement efficace pour vernis. Grâce à son système exclusif de fixation rapide, pour application à bord baquet pour tamisage de ravitaillement et de recirculation.



🇮🇹 Caratteristiche costruttive

- Supporto per installazione rapida sui mastelli;
- Struttura in acciaio INOX AISI 304;
- Coperchio in acciaio INOX AISI 304;
- Motovibratore IP 65 con lubrificazione long life.

Utilizzo

- Applicato ai mastelli in linea di smalteria;
- Vagliatura riciclo da applicatori.

Vantaggi

- Ingombri molto contenuti;
- Sistema di attacco rapido ai mastelli;
- L'anello porta-rete a doppia gola rende molto semplice la sostituzione della rete stessa;
- Ottimo rapporto superficie/rendimento.

🇬🇧 Construction features

- Quick clamping on glazing tanks;
- Structure made of AISI 304 stainless steel;
- Cover made of AISI 304 stainless steel;
- IP 65 motor-driven vibrator with long life lubrication.

Applications

- On tanks on glazing lines;
- Screening of recycled materials from pipes.

Advantages

- Compact dimensions;
- Quick clamping on tanks;
- Mesh supporting easy to disassemble;
- Excellent ratio between screening surface and performances.

🇪🇸 Características constructivas

- Soporte para instalación rápida en los barreños;
- Estructura de acero INOX AISI 304;
- Tapa de acero INOX AISI 304;
- Motovibrador IP 65 con lubricación long life.

Utilización

- Aplicado en los barreños en líneas de esmaltado;
- Tamizado recirculación aplicadores.

Ventajas

- Espacio ocupado muy reducido;
- Sistema de fijación rápida en los barreños;
- El anillo porta-red con ranura doble facilita la sustitución de la red misma;
- Óptima relación superficie/rendimiento.

🇫🇷 Caractéristiques de construction

- Support pour installation rapide sur baquets;
- Structure en acier INOX AISI 304;
- Couvercle en acier INOX AISI 304;
- Motovibrateur IP 65 avec lubrification long life.

Utilisation

- Appliqué aux baquets dans la ligne d'émaillage;
- Tamisage de récupérateur des applicateurs.

Avantages

- Encombrements très réduits.;
- Système d'accrochage rapide aux baquets;
- L'anneau porte-toile à double gorge rend très simple le remplacement de la toile;
- Excellent rapport surface / rendement.

Caratteristiche tecniche Technical features Características técnicas Caractéristiques techniques	VSF 450 1/Y
Potenza elettrica kw Electrical power (kW) Potencia eléctrica (kW) Puissance électrique (kW)	0,18
Forza centrifuga kg Centrifugal force (kg) Fuerza centrifuga (kg) Force centrifuge (kg)	170
Numero reti vaglianti Sieving decks Número redes de tamizado Nombre de toiles de tamisage	1
Superficie vagliante m ² Mesh surface m ² Superficie de tamizado (m ²) Surface tamisante (m ²)	0,104
Peso (Kg) Weight (kg) Peso (Kg) Poids (Kg)	30



VSL 450-600 1/Y-INOX

Vaglio circolare carrellato per smalti, engobbi e fiammature 
da utilizzarsi prevalentemente in linea di smaltatura.
Utile anche per la classificazione allo scarico di piccoli mulini per smalti
e mulini a microsferi per paste serigrafiche.

Trolley-mounted circular sieve for glaze, engobe products and flash 
products to be used mainly on glazing lines. Useful also for sorting on
the discharge line of small glaze mills and mills with micro balls for PS.

Tamiz circular sobre ruedas para esmaltes, engobes y flameados, 
a utilizar preferentemente en líneas de esmaltado.
Útil también para la clasificación en la descarga de pequeños molinos
para esmaltes y molinos de microsferas para pastas serigráficas.

Tamis circulaire sur roues pour émaux, engobes et flammages 
à utiliser principalement dans la ligne d'émaillage.
Utile aussi pour la classification au déchargement de petits broyeurs à
émaux et broyeurs à micro-billes pour pâtes sérigraphiques.

Caratteristiche costruttive

- Carrello in acciaio INOX AISI 304;
- Struttura in acciaio INOX AISI 304;
- Bocca di scarico scarto con tampone in gomma;
- Coperchio tronco conico con serraggio a pomelli;
- Motovibratore IP 65 con lubrificazione long life.

Utilizzo

- In linea di smalteria;
- Al rifornimento dei mastelli;
- Allo scarico delle vasche di stoccaggio.

Vantaggi

- Il carrello di sostegno garantisce versatilità e facilità di spostamento;
- Ottimo rapporto superficie / rendimento.

Construction features

- Trolley made of AISI 304 stainless steel;
- Structure made of AISI 304 stainless steel;
- Rubber plug on the waste outlet;
- Conical cover with ring plate fastening system by knobs;
- IP 65 motor-driven vibrator with long life lubrication.

Applications

- On the glazing lines;
- At tank supply stages;
- At storage tank discharge stages.

Advantages

- Versatile and easy to move thanks to its trolley structure;
- Excellent ratio between screening surface and performances.

Características constructivas

- Carro de acero INOX AISI 304;
- Estructura de acero INOX AISI 304;
- Boca de descarga descarte con tapón de goma;
- Tapa tronco cónico con sujeción de perillas;
- Motovibrador IP 65 con lubricación long life.

Utilización

- En líneas de esmaltado;
- En la alimentación de los barreños;
- En la descarga de las cubas de almacenamiento.

Ventajas

- El carro de sostén garantiza versatilidad y facilita el desplazamiento;
- Óptima relación superficie / rendimiento.

Caractéristiques de construction

- Chariot en acier INOX AISI 304;
- Structure en acier INOX AISI 304;
- Bouche de déchargement avec tampon caoutchouc;
- Couvercle tronconique à serrage par pommeaux.;
- Motovibrateur IP 65 avec lubrification long life.

Utilisation

- En ligne d'émaillage;
- Au ravitaillement des baquets;
- Au déchargement des cuves de stockages.

Avantages

- Le chariot de support garantit polyvalence et facilité de déplacement;
- Excellent rapport surface / rendement.

Caratteristiche tecniche Technical features Características técnicas Caractéristiques techniques	VSL 450 1/Y	VSL 600 1/Y
Potenza elettrica kw Electrical power (kW) Potencia eléctrica (kW) Puissance électrique (kW)	0,18	0,48
Forza centrifuga kg Centrifugal force (kg) Fuerza centrifuga (kg) Force centrifuge (kg)	170	430
Numero reti vaglianti Sieving decks Número redes de tamizado Nombre de toiles de tamisage	1	1
Superficie vagliante m ² Mesh surface m ² Superficie de tamizado (m ²) Surface tamisante (m ²)	0,104	0,264
Peso (Kg) Weight (kg) Peso (Kg) Poids (Kg)	48	57

VSL 600-900 1/Y ABS

■ Vibrovaglio al alte prestazioni per smalteria.
Munito di pratica e leggera fascia di contenimento in ABS.
Completo di carrello regolabile in altezza per la massima versatilità.
Nuovo interruttore IP65 più intuitivo e sicuro.

■ High-efficiency vibrating sieve for glazes.
Equipped with practical and light ABS containment ring.
Complete with adjustable height trolley for maximum versatility.
New more intuitive and safe IP65 switch.

■ Tamiz vibratorio de altos rendimientos para esmaltado.
Dotado de práctico y liviano segmento de contención en ABS.
Dotado de carro regulable en altura para máxima versatilidad.
Nuevo interruptor IP65 más intuitivo y seguro.

■ Tamis à hautes prestations pour fabrication d'émaux.
Équipé de bande de contention pratique et légère en ABS.
Complet de chariot réglable en hauteur pour un maximum de polyvalence.
Nouvel interrupteur IP65 plus intuitif et sûr.



■ Caratteristiche costruttive

- Carrello in acciaio INOX AISI 304 regolabile in altezza;
- Struttura in acciaio INOX AISI 304;
- Coperchio tronco conico in ABS termoformato;
- Motovibratore IP 65 con lubrificazione long life.

Utilizzo

- In linea di smalteria;
- Allo scarico dei mulini;
- Allo scarico delle vasche di stoccaggio.

■ Construction features

- Trolley made of AISI 304 stainless steel adjustable in height;
- Structure made of AISI 304 stainless steel;
- Thermo-formed ABS conical-shaped cover;
- IP 65 motor-driven vibrator with long life lubrication.

Applications

- On the glazing lines;
- At mill discharge stages;
- At storage tank discharge stages.

■ Características constructivas

- Carro de acero INOX AISI 304 con altura regulable;
- Estructura de acero INOX AISI 304;
- Tapa tronco conica en ABS termomoldeado;
- Motovibrador IP 65 con lubricación long life.

Utilización

- En líneas de esmaltado;
- En la descarga de los molinos;
- En la descarga de las cubas de almacenamiento.

■ Caractéristiques de construction

- Chariot en acier INOX AISI 304 réglable en hauteur;
- Structure en acier INOX AISI 304;
- Couvercle tronc conique en ABS thermoformé;
- Motovibrateur IP 65 avec lubrification long life.

Utilisation

- En ligne d'émaillage;
- Au déchargement des broyeurs;
- Au déchargement des cuves de stockages.

Caratteristiche tecniche Technical features Características técnicas Caractéristiques techniques	VSL 600 1/Y ABS	VSL 900 1/Y ABS
Potenza elettrica kw Electrical power (kW) Potencia eléctrica (kW) Puissance électrique (kW)	0,48	0,73
Forza centrifuga kg Centrifugal force (kg) Fuerza centrifuga (kg) Force centrifuge (kg)	428	1050
Numero reti vaglianti Sieving decks Número redes de tamizado Nombre de toiles de tamisage	1	1
Superficie vagliante m ² Mesh surface m ² Superficie de tamizado (m ²) Surface tamisante (m ²)	0,264	0,587
Peso (Kg) Weight (kg) Peso (Kg) Poids (Kg)	50	95

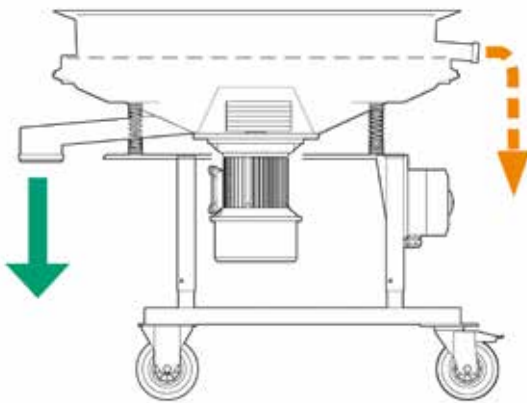

Caratteristiche tecniche Technical features Características técnicas Caractéristiques techniques	VSL 800 1/Y	VSL 900 1/Y	VSL 1200 1/Y	VSL 1500 1/Y
Potenza elettrica kw Electrical power (kW) Potencia eléctrica (kW) Puissance électrique (kW)	0,48	0,73	1,25	2,75
Forza centrifuga kg Centrifugal force (kg) Fuerza centrifuga (kg) Force centrifuge (kg)	600	1050	1300	2200
Numero reti vaglianti Sieving decks Número redes de tamizado Nombre de toiles de tamisage	1	1	1	1
Superficie vagliante m ² Mesh surface m ² Superficie de tamizado (m ²) Surface tamisante (m ²)	0,36	0,587	0,932	1,575
Peso (Kg) Weight (kg) Peso (Kg) Poids (Kg)	70	100	135	200

VSL 800-900-1200-1500 1/Y-INOX

Vibrovagli ad alte prestazioni e grande superficie per smalteria. Robusta fascia di contenimento in acc inox, e scarico con tappo in gomma.

Completo di carrello regolabile in altezza per la massima versatilità. Nuovo interruttore IP65 più intuitivo e sicuro.

High-efficiency vibrating sieve with large surface for glazes. Sturdy stainless steel containment ring and outlet with rubber plug. Complete with adjustable height trolley for maximum versatility. New more intuitive and safe IP65 switch.

Tamices vibratorios de altos rendimientos y gran superficie para esmaltado. Segmento resistente de contención de acero inoxidable, y descarga con tapón de goma. Dotado de carro regulable en altura para máxima versatilidad. Nuevo interruptor IP65 más intuitivo y seguro.

Tamis à hautes prestations et grandes surfaces pour fabrique d'émaux. Bande de contention robuste en acier inox et vidange avec bouchon en caoutchouc. Complet de chariot réglable en hauteur pour un maximum de polyvalence. Nouvel interrupteur IP65 plus intuitif et sûr.

Caratteristiche costruttive

- Carrello in acciaio INOX AISI 304;
- Struttura in acciaio INOX AISI 304;
- Bocca di scarico scarto con tampone in gomma;
- Fascia superiore cilindrica a serraggio con nuovo anello rapido;
- Motovibratore elettrico, esecuzione IP 65.

Utilizzo

- In linea di smalteria;
- Allo scarico dei mulini;
- Allo scarico delle vasche di stoccaggio.

Construction features

- Trolley made of AISI 304 stainless steel;
- Structure made of AISI 304 stainless steel;
- Rubber plug on the waste outlet;
- Top cylindrical ring with new quick ring fastening;
- Electrical motovibrator, IP 65 insulation.

Applications

- On the glazing lines;
- At mill discharge;
- At storage tank discharge.

Características constructivas

- Carro de acero INOX AISI 304;
- Estructura de acero INOX AISI 304;
- Boca de descarga descarte con tapón de goma;
- Segmento superior cilíndrico de sujeción con nuevo anillo rápido;
- Motovibrador eléctrico, protección IP 65.

Utilización

- En líneas de esmaltado;
- En la descarga de los molinos;
- En la descarga de las cubas de almacenamiento.

Caractéristiques de construction

- Chariot en acier INOX AISI 304;
- Structure en acier INOX AISI 304;
- Bouche de déchargement avec tampon caoutchouc;
- Bande supérieure cylindrique à serrage avec nouvel anneau rapide;
- Motovibrateur électrique, version IP 65.

Utilisation

- En ligne d'émaillage;
- Au déchargement des broyeurs;
- Au déchargement des cuves de stockages.

Gruppi carrellati per scarico mulini e smalterie



6

TROLLEY UNIT FOR MILL DISCHARGE
AND GLAZING LINES

GRUPOS SOBRE RUEDAS
PARA DESCARGA MOLINOS
Y LINEAS DE ESMALTADO

ENSEMBLES SUR CHARIOT
POUR DÉCHARGEMENT
BROYEURS ET LIGNES
D'ÉMAILLAGE

TSE 800-900-1200-1500

IT Gruppo per setacciatura, deferrizzazione e trasferimento di smalto, da applicare allo scarico dei mulini. Filtro elettromagnetico ad elevato gradiente, per un'efficiente deferrizzazione.

UK Unit for sieving, iron removal and glaze transfer, to be applied to mill outlets. High-gradient electromagnetic filter for efficient iron removal.

ES Grupo para tamizado, desferrización y transferencia de esmalte, para aplicar en la descarga de los molinos. Filtro electromagnético de elevado gradiente, para una eficiente desferrización.

FR Groupe pour tamisage, déferrisation et transfert de vernis à appliquer à la vidange des broyeurs. Filtre électromagnétique à gradient élevé pour une déferrisation efficace.



IT Caratteristiche costruttive

- Carrello e struttura in acciaio INOX AISI 304;
- Deferrizzatore elettromagnetico a pressione;
- Pompa pneumatica per trasferimento smalto;
- Impianto elettrico IP65.

Utilizzo

- Allo scarico dei mulini per smalti.

UK Construction features

- Trolley and structure in AISI 304 stainless steel;
- Pressure magnetic iron remover;
- Pneumatic pump for glaze transfer;
- Electrical system IP65.

Applications

- At glazing mill discharge.

ES Características constructivas

- Carro y estructura de acero INOX AISI 304;
- Desferrizador electromagnético a presión;
- Bomba neumática transferencia esmalte;
- Instalación eléctrica IP65.

Utilización

- En la descarga de los molinos para esmaltes.

FR Caractéristiques de construction

- Chariot et structure en acier INOX AISI 304;
- Déferriseur électromagnétique à pression;
- Pompe pneumatique de transfert de l'émail;
- Installation électrique IP 65.

Utilisation

- Au déchargement des broyeurs d'émaux.

Caratteristiche tecniche Technical features Características técnicas Caractéristiques techniques	TSE 800	TSE 900	TSE 1200	TSE 1500
Potenza elettrica kw Electrical power (kW) Potencia eléctrica (kW) Puissance électrique (kW)	0,48 + 0,22	0,73 + 0,3	1,25 + 0,3	2,75 + 0,3
Forza centrifuga kg Centrifugal force (kg) Fuerza centrífuga (kg) Force centrifuge (kg)	680	1050	1300	2550
Pompa pneumatica Pneumatic pump Bomba neumática Pompe pneumatique	2"	2"	2"	2"
Pressione Max. di esercizio bar Max. operating pressure (bar) Presión Máx. de funcionam. (bar) Pression Max. de service (bar)	6	6	6	6
Temperatura Max. di esercizio °C Max. operating temperature (°C) Max. operating temperature (°C) Température Max. de service (°C)	80	80	80	80
Differenziazione Iron remover Resferrizador Déferriseur	FP 142	FP 205	FP 205	FP 205
Superficie vagliante m ² Mesh surface m ² Superficie de tamizado (m ²) Surfaces tamisante m ²	0,360	0,587	0,932	1,575
Peso (Kg) Weight (kg) Peso (Kg) Poids (Kg)	325	380	420	490

TSM 800-900-1200-1500

Unità mobile su ruote per la setacciatura, la deferrizzazione e il trasferimento degli smalti. Le dimensioni contenute ne fanno una macchina ideale per l'utilizzo diretto allo scarico dei mulini o delle vasche di stoccaggio smalti. La versione TSM prevede l'utilizzo di barre magnetiche al neodimio, efficaci, leggere e di agevole pulizia manuale.

Wheel-mounted mobile unit for screening, transferring and removing iron from glaze. Its compact size make the machine perfect for direct use on the discharge lines of mills and glaze storage tanks. The TSM version envisages the use of Neodymium magnetic bars, which are very effective, light and easy to clean manually.

Unidad móvil sobre ruedas para el tamizado, desferrización y el transporte de esmaltes. Su dimensión reducida lo convierten en la máquina ideal para la utilización directa en las descargas de los molinos o de las cubas de almacenamiento esmaltes. La versión TSM prevé el uso de barras magnéticas de neodimio, eficaces, livianas y fáciles de limpiar manualmente.

Unité mobile sur roues de tamisage, déferrisation et transfert des émaux. Le design compact la rend une machine idéale pour l'utilisation directe au déchargement des broyeurs ou des cuves de stockage des émaux. La version TSM prévoit l'utilisation de des barres magnétiques au néodyme, efficaces, légères et facile à nettoyer manuellement.



Caratteristiche costruttive

- Carrello e struttura in acciaio INOX AISI 304;
- Deferrizzatore a gravità con barre a magneti permanenti;
- Pompa pneumatica per trasferimento smalto;
- Impianto elettrico IP65.

Utilizzo

- Allo scarico dei mulini per smalti.

Vantaggi

- Alto rendimento grazie all'elevata Forza Centrifuga applicata al vaglio;
- Il gruppo carrellato garantisce facilità di spostamento;
- Grande versatilità per il raggruppamento di tre funzioni in un'unica macchina;
- Nuovi motorivibratori con 2 anni di garanzia.

Construction features

- Trolley and structure in AISI 304 stainless steel;
- Gravity iron remover with permanent magnets bars;
- Pneumatic pump for glaze transfer;
- Electrical system IP65.

Applications

- At glazing mill discharge.

Advantages

- High efficiency thanks to a remarkable increase of the centrifugal force applied to the screen;
- Easy to move;
- High versatility by matching three functions in a single trolley unit;
- New motorvibrators with 2-year warranty.

Características constructivas

- Carro y estructura de acero INOX AISI 304;
- Desferrizador con funcionamiento gravitatorio y barras de imanes permanentes;
- Bomba neumática para la transferencia de esmalte;
- Instalación eléctrica IP65.

Utilización

- En la descarga de los molinos para esmaltes.

Ventajas

- Elevado rendimiento gracias a la elevada Fuerza Centrifuga en el tamiz;
- El grupo sobre ruedas garantiza versatilidad y facilita el desplazamiento;
- Gran versatilidad gracias al englobado de tres funciones en una sola máquina;
- Nuevos motorvibradores con 2 años de garantía.

Caractéristiques de construction

- Chariot et structure en acier INOX AISI 304;
- Déferriseur à gravité avec barres à aimant permanents;
- Pompe pneumatique de transfert de l'email;
- Installation électrique IP65.

Utilisation

- Au déchargement des broyeurs d'émaux.

Avantages

- Haut rendement grâce à l'application d'une force Centrifuge élevée sur le tamis;
- L'ensemble sur chariot à roues garantit la facilité de déplacement;
- Grande polyvalence par regroupement de trois fonctions dans une seule machine;
- Nouveaux motorivateurs, Garantie pendant 2 ans.

Caratteristiche tecniche Technical features Características técnicas Caractéristiques techniques	TSM 800	TSM 900	TSM 1200	TSM 1500
Potenza elettrica kw Electrical power (kW) Potencia eléctrica (kW) Puissance électrique (kW)	0,48	0,73	1,25	2,75
Forza centrifuga kg Centrifugal force (kg) Fuerza centrifuga (kg) Force centrifuge (kg)	680	1050	1300	2550
Pompa pneumatica Pneumatic pump Bomba neumática Pompe pneumatique	2"	2"	2"	2"÷3"
Pressione Max. di esercizio bar Max. operating pressure (bar) Presión Máx. de funcionam. (bar) Pression Max. de service (bar)	6	6	6	6
Temperatura Max. di esercizio °C Max. operating temperature (°C) Max. operating temperature (°C) Température Max. de service (°C)	80	80	80	80
Superficie vagliante m ² Mesh surface m ² Superficie de tamizado (m ²) Surfaces tamisante m ²	0,360	0,587	0,932	1,575
Peso (Kg) Weight (kg) Peso (Kg) Poids (Kg)	135	170	225	300÷340

6. GRUPPI CARRELLATI PER SCARICO MULINI E SMALTERIE. TROLLEY UNIT FOR MILL DISCHARGE AND GLAZING LINES

TSP 800-900-1200-1500



Unità mobile su ruote per la setacciatura, la deferrizzazione e il trasferimento degli smalti.

Le dimensioni contenute ne fanno una macchina ideale per l'utilizzo diretto allo scarico dei mulini o delle vasche di stoccaggio smalti.

La versione TSP prevede l'utilizzo di barre magnetiche al neodimio, efficaci, leggere e di agevole pulizia manuale.

Wheel-mounted mobile unit for screening, transferring and removing iron from glaze.

Its compact size make the machine perfect for direct use on the discharge lines of mills and glaze storage tanks.

The TSM version envisages the use of Neodymium magnetic bars, which are very effective, light and easy to clean manually.

Unidad móvil sobre ruedas para el tamizado, desferrización y el transporte de esmaltes.

Su dimensión reducida lo convierten en la máquina ideal para la utilización directa en las descargas de los molinos o de las cubas de almacenamiento esmaltes.

La versión TSP prevé el uso de barras magnéticas de neodimio, eficaces, livianas y fáciles de limpiar manualmente.

Unité mobile sur roues de tamisage, déferrisation et transfert des émaux.

Le design compact en fait une machine idéale pour l'utilisation directe au déchargement des broyeurs ou des cuves de stockage des émaux.

La version TSP prévoit l'utilisation de barres magnétiques au néodyme, efficaces, légères et à nettoyage manuel.



Caratteristiche costruttive

- Carrello e struttura in acciaio INOX AISI 304;
- Deferrizzatore a pressione con magneti permanenti;
- Pompa pneumatica per trasferimento smalto;
- Impianto elettrico esecuzione IP65.

Utilizzo

- Allo scarico dei mulini per smalti.

Vantaggi

- Alto rendimento grazie all'elevata Forza Centrifuga applicata al vaglio;
- Il gruppo carrellato garantisce facilità di spostamento;
- Grande versatilità per il raggruppamento di tre funzioni in una sola macchina;
- Nuovi motorivibratori con 2 anni di garanzia.

Construction features

- Trolley and structure in AISI 304 stainless steel;
- Pressure iron remover with permanent magnets;
- Pneumatic pump for glaze transfer;
- Electrical system: IP65 insulation.

Applications

- At glazing mill discharge.

Advantages

- High efficiency thanks to a remarkable increase of the centrifugal force applied to the screen;
- Easy to move;
- High versatility by matching three functions in a single trolley unit;
- New motorvibrators with 2-year warranty.

Características constructivas

- Carro y estructura de acero INOX AISI 304;
- Desferrizador a presión con imanes permanentes;
- Bomba neumática para la transferencia de esmalte;
- Instalación eléctrica protección IP 65.

Utilización

- En la descarga de los molinos para esmaltes.

Ventajas

- Elevado rendimiento gracias a la elevada Fuerza Centrifuga en el tamiz;
- El grupo sobre ruedas garantiza versatilidad y facilita el desplazamiento;
- Gran versatilidad gracias al englobado de tres funciones en una sola máquina;
- Nuevos motorvibradores con 2 años de garantía.

Caractéristiques de construction

- Chariot et structure en acier INOX AISI 304;
- Déferriseur à pression avec aimant permanents;
- Pompe pneumatique de transfert de l'email;
- Installation électrique protection IP65.

Utilisation

- Au déchargement des broyeurs d'émaux.

Avantages

- Haut rendement grâce à l'application d'une force Centrifuge élevée sur le tamis;
- L'ensemble sur chariot à roues garantit la facilité de déplacement;
- Grande polyvalence par regroupement de trois fonctions en une seule machine;
- Nouveaux motorivateurs, garantie pendant 2 ans.

Caratteristiche tecniche Technical features Características técnicas Caractéristiques techniques	TSP 800	TSP 900	TSP 1200	TSP 1500
Potenza elettrica kw Electrical power (kW) Potencia eléctrica (kW) Puissance électrique (kW)	0,48	0,73	1,25	2,75
Forza centrifuga kg Centrifugal force (kg) Fuerza centrifuga (kg) Force centrifuge (kg)	680	1050	1300	2550
Pompa pneumatica Pneumatic pump Bomba neumática Pompe pneumatique	2"	2"	2"	2"
Pressione Max. di esercizio bar Max. operating pressure (bar) Presión Máx. de funcionam. (bar) Pression Max. de service (bar)	1,5	1,5	1,5	1,5
Temperatura Max. di esercizio °C Max. operating temperature (°C) Max. operating temperature (°C) Température Max. de service (°C)	80	80	80	80
Superficie vagliante m ² Mesh surface m ² Superficie de tamizado (m ²) Surfaces tamisante m ²	0,360	0,587	0,932	1,575
Peso (Kg) Weight (kg) Peso (Kg) Poids (Kg)	160	190	225	300



TSC 800-900-1200

Gruppo per setacciatura, deferrizzazione e brevi trasferimenti di smalto, da applicare allo scarico dei mulini.

La pompa centrifuga permette il funzionamento senza aria compressa ma lo smalto deve essere trasferito a breve distanza.

Doppio pozzetto a barre magnetiche in neodimio, per una deferrizzazione pratica ed efficiente.

Unit for sieving, iron removal and short glaze transfers, to be applied to mill outlets.

The centrifugal pump allows operation without compressed air, but the glaze can only be transferred a short distance.

Double pot with neodymium magnetic bars for practical and efficient iron removal.

Grupo para tamizado, deferrización y breves transferencias de esmalte, para aplicar en la descarga de los molinos.

La bomba centrífuga permite el funcionamiento sin aire comprimido pero el esmalte se debe transferir a breve distancia.

Doble cavidad con barras magnéticas de neodimio, para una deferrización práctica y eficiente.

Groupe pour tamisage, déferrisation et brefs transferts de vernis, à appliquer à la vidange des broyeurs.

La pompe centrifuge permet le fonctionnement sans air comprimé à condition que le vernis soit transféré à brève distance.

Double fosse à barres magnétiques en néodyme, pour une déferrisation pratique et efficace.

Caratteristiche costruttive

- Telaio e struttura in acciaio INOX AISI 304;
- Deferrizzatore a gravità con barre a magneti permanenti;
- Pompa centrifuga;
- Motovibratore e pompa con lubrificazione long life;
- Grado di protezione IP65.

Utilizzo

- Setacciatura smalti scarico mulini;
- Trasferimento smalti in vasche a terra.

Construction features

- AISI 304 stainless steel frame and structure;
- Gravity iron removal with permanent bar magnets;
- Centrifugal pump;
- Motor-driven vibrator and pump with long life lubrication;
- IP65 protection level.

Use

- Glaze sieving at mill outlets;
- Transferring glazes to ground tanks.

Características constructivas

- Bastidor y estructura de acero inoxidable AISI 304;
- Deferrizador de gravedad con barras de imanes permanentes;
- Bomba centrífuga;
- Motovibrador y bomba con lubricación long life;
- Grado de protección IP65.

Utilización

- Tamizado esmaltes descarga molinos;
- Transferencia esmaltes en cubas en el suelo.

Caractéristiques de construction

- Bâti et structure en acier INOX AISI 304;
- Déferriseur à gravité avec barres à aimants permanents;
- Pompe centrifuge;
- Motovibrateur et pompe avec lubrification long life;
- Degré de protection IP65.

Utilisation

- Tamisage vernis vidange broyeurs;
- Transfert vernis en cuves au sol.

Caratteristiche tecniche Technical features Características técnicas Caractéristiques techniques	TSC 800	TSC 900	TSC 1200
Potenza elettrica kw Electrical power (kW) Potencia eléctrica (kW) Puissance électrique (kW)	0,48 + 2,2	0,73 + 2,2	1,25 + 2,2
Forza centrifuga kg Centrifugal force (kg) Fuerza centrifuga (kg) Force centrifuge (kg)	680	1050	1300
Pressione Max. di esercizio bar Max. operating pressure (bar) Presión Máx. de funcionam. (bar) Pression Max. de service (bar)	0,5	0,5	0,5
Temperatura Max. di esercizio °C Max. operating temperature (°C) Max. operating temperature (°C) Température Max. de service (°C)	80	80	80
Numero reti Sieving decks Número redes Nombre de toiles	1	1	1
Superficie vagliante m ² Mesh surface m ² Superficie de tamizado (m ²) Surfaces tamisante m ²	0,360	0,587	0,932
Peso (Kg) Weight (kg) Peso (Kg) Poids (Kg)	130	160	200

6. GRUPPI CARRELLATI PER SCARICO MULINI E SMALTERIE.

TROLLEY UNIT FOR MILL DISCHARGE AND GLAZING LINES. GRUPOS SOBRE RUEDAS PARA DESCARGA MOLINOS Y LINEAS DE ESMALTADO
ENSEMBLES SUR CHARIOT POUR DÉCHARGEMENT BROYEURS ET LIGNES D'ÉMAILAGE

TRS 600-800-900 1/Y

 Gruppo carrellato per smalteria. Ideale per setacciare e deferrizzare il ricircolo ed il rifornimento agli applicatori.

 Trolley-mounted unit for glazes. Ideal for sieving and removing iron from recirculated and supplied glaze at the applicators.

 Grupo sobre ruedas para esmaltado. Ideal para tamizado y deferrizar el reciclaje y el abastecimiento de los aplicadores.

 Groupe sur roues pour fabrique d'émaux. Idéal pour tamiser et déferriser la recirculation et le ravitaillement vers les applicateurs.



Caratteristiche costruttive

- Carrello e struttura in acciaio INOX AISI 304;
- Pompa centrifuga alimentazione vaglio;
- Deferrizzatore a barre in neodimio. (Opzionale);
- Motovibratore elettrico, esecuzione IP 65.

Utilizzo

- Nelle linee di smalteria svolge 4 funzioni:
- Vagliatura nel rifornimento mastello;
- Recupero e vagliatura smalto da applicare;
- Recupero raschiatura cinghie.

Construction features

- Trolley and structure made of AISI 304 stainless steel;
- Centrifugal pump for sieve supply;
- Iron remover with neodymium bars. (Optional);
- Electrical motovibrator, IP 65 insulation ES.

Applications

- On glazing lines 4 functions are carried out:
- Screening at tank supply;
- Glaze recovery and screening;
- Belt scraping recovery.

Caratteristiche tecniche Technical features Características técnicas Caractéristiques techniques	TRS 600	TRS 800	TRS 900
Potenza elettrica kw Electrical power (kW) Potencia eléctrica (kW) Puissance électrique (kW)	0,48 + 1,1	0,48 + 1,1	0,73 + 1,1
Forza centrifuga kg Centrifugal force (kg) Fuerza centrifuga (kg) Force centrifuge (kg)	428	680	1050
Numero reti vaglianti Sieving decks Número redes de tamizado Nombre de toiles	1	1	1
Superficie vagliante m ² Mesh surface m ² Superficie de tamizado (m ²) Surfaces tamisante m ²	0,264	0,360	0,587
Peso (Kg) Weight (kg) Peso (Kg) Poids (Kg)	105	150	250

Características constructivas

- Carro y estructura de acero INOX AISI 304;
- Bomba centrífuga alimentación tamiz;
- Desferrizador de barras de neodimio. (Opcional);
- Motovibrador eléctrico, protección IP 65.

Utilización

- En las líneas de esmaltado cumple 4 funciones:
- Tamizado en la alimentación barro;
- Recirculación y tamizado esmalte a aplicar;
- Recuperación raspado correas.

Caractéristiques de construction

- Chariot et structure en acier INOX AISI 304;
- Pompe centrifuge alimentation tamis;
- Déferriseur à barres en néodyme. (En option);
- Motovibrateur électrique, version IP65.

Utilisation

- Dans les lignes d'émaillage il réalise 4 fonctions:
- Tamisage dans le ravitaillement du baquet;
- Récupération et tamisage de l'email à appliquer;
- Récupération racleage des courroies.

Deferrizzatori per liquidi

DEFERRIZERS FOR LIQUIDS
 DESFERRIZADORES PARA LÍQUIDOS
 DÉFERRISEURS POUR LIQUIDES

7

PZ 93-253

 Deferrizzatore a barrotti magnetici in neodimio, da inserire tra la pompa ed il dispositivo di applicazione smalto.

 Iron removal unit with neodymium magnetic bars, to be inserted between the pump and the glaze application device.

 Desferrizador con barrotos magnéticos de neodimio, para introducir entre la bomba y el dispositivo de aplicación esmalte.

 Déferriseur a barreaux magnétiques en néodyme, à insérer entre la pompe et le dispositif d'application vernis.

Caratteristiche costruttive

- Contenitore in acciaio INOX AISI 304;
- Coperchio con chiusura rapida.

Utilizzo

- Deferrizzazione smalti.

Vantaggi

- Facile installazione in smalteria;
- Ottima efficienza di deferrizzazione;
- Facilità di pulizia.

Construction features

- Tank in AISI 304 stainless steel;
- Quick closing lid.

Applications

- Glaze iron removing.

Advantages

- Easy to install on glazing lines.;
- Excellent iron removing performances;
- Easy to clean.

Características constructivas

- Contenedor de acero INOX AISI 304;
- Tapa con cierre rápido.

Utilización

- Desferrización esmaltes.

Ventajas

- Fácil instalación en líneas de esmaltado;
- Óptima eficiencia de desferrización;
- Facilidad de limpieza.

Caractéristiques de construction

- Cuve en acier INOX AISI 304;
- Couvercle à fermeture rapide.

Utilisation

- Déferriseur d'émaux.

Avantages

- Facile à installer en ligne d'émaillage;
- Excellente efficacité de déferrisation;
- Facile à nettoyer.



PZ 253

Caratteristiche tecniche Technical features Características técnicas Caractéristiques techniques	PZ 93	PZ 253
Barre magnetiche (mm) Magnetic bars (mm) Barras magnéticas (mm) Barres magnétiques (mm)	n°3 ø25x90	n°3 ø25x250
Temp. Max. di esercizio (°C) Max. operating temperature (°C) Temp. Max. de funcion (°C) Temp. Max. de service (°C)	80	80
Max. pressione esercizio (bar) Max. operating pressure (bar) Max. presión funcionam (bar) Pression Max. de service (bar)	1,5	1,5
Potenza magnetica in campo chiuso (Gauss) Magnetic power in close field (Gauss) Potencia magnetica en campo cerrado (Gauss) Puissance magnétique en champ fermé (Gauss)	12.000	12.000
Peso (Kg) Weight (Kg) Peso (Kg) Poids (Kg)	3,1	4,8

FM 80

 Filtro con cartuccia intercambiabile. Ideale per alimentazione applicatori in linea di smaltatura. Disponibile nella versione con barrotto magnetico.

 Filter with interchangeable cartridge. Ideal for feeding applicators in a glazing line. Version with magnetic bar available.

 Filtro con cartucho intercambiabile. Ideal para alimentación de aplicadores en línea de esmaltado. Disponible en la versión con barrote magnético.

 Filtre à cartouche interchangeable. Idéal pour alimenter les applicateurs en ligne d'émaillage. Disponible dans la version avec barreau magnétique.



32 MESH



50 MESH



80 MESH



100 MESH



120 MESH



150 MESH

Caratteristiche tecniche Technical features Características técnicas Caractéristiques techniques	FM 80
Potenza magnetica in campo chiuso (Gauss) Magnetic power in close field (Gauss) Potencia magnética en campo cerrado (Gauss) Puissance magnétique en champ fermé (Gauss)	12.000
Barra magnetica (mm) Magnetic bar (mm) Barra magnética (mm) Barre magnétique (mm)	n°1 ø25x120
Max. pressione esercizio (bar) Max. operating pressure (bar) Max. presión funcionam. (bar) Pression Max. service (bar)	1,5
Temp. Max. di esercizio (°C) Max. operating temperature (°C) Temp. Max. de funcion (°C) Temp. Max. de service (°C)	60
Peso (Kg) Weight (Kg) Peso (Kg) Poids (Kg)	1,6

PZ 200 - PZ 306

█ Filtro deferrizzatore per liquidi a magneti permanenti con funzionamento in pressione.

Particolarmente adatto per l'utilizzo nel reparto preparazione smalti, singolarmente o installato sulle unità carrellate TSP insieme al vibrovaglio e alla pompa di trasferimento.

█ Liquid deferrization filter with permanent magnet with pressure operation.

Particularly suitable for use in glaze preparation departments individually or installed on the TSP trolley-mounted units together with the vibrating sieves and transfer pumps.

█ Filtro desferrizador para líquidos con imanes permanentes con funcionamiento a presión.

Especialmente adecuado para repartos de preparación de esmaltes, individualmente o instalado en las unidades con ruedas TSP, junto al tamiz vibratorio y la bomba de transferencia.

█ Filtre de déferrisation pour liquides et aimants permanents à fonctionnement à pression.

Tout particulièrement destiné à l'atelier de préparation des émaux, tant individuellement que monté sur unité à roues TSP en combinaison avec le tamis vibrant et la pompe de transfert.



PZ 200



PZ 306



Caratteristiche tecniche Technical features Características técnicas Caractéristiques techniques	PZ 200	PZ 306
Corpo magnetico Magnetic body Cuerpo magnetico Corps magnétique	Pigna FT 200 Pine FT 200 Piña FT 200 Pin FT 200	Barre in Neodimio Neodymium bars Barras de Neodimio Barres en Néodyme
Barre magnetiche (mm) Magnetic bars (mm) Barras magnéticas (mm) Barres magnétiques (mm)		n°6 Ø 25x280
Temp. Max. con guarnizione in para (°C) Max. temp. with para rubber joint (°C) Temp. Max. con junta goma (°C) Temp. Max. avec graniture en caoutchouc (°C)	60	60
Temp. Max. con guarnizione in EPDM (°C) Max. temp. with EPDM joint (°C) Temp. Max. con junta de EPDM (°C) Temp. Max. avec graniture en EPDM (°C)	100	100
Max. pressione esercizio (bar) Max. operating pressure (bar) Max. presión funcionam. (bar) Pression Max. service (bar)	1,5	1,5
Potenza magnetica in campo chiuso (Gauss) Magnetic power in close field (Gauss) Potencia magnética en campo cerrado (Gauss) Puissance magnétique en champ fermé (Gauss)	6.000	12.000
Peso (Kg) Weight (kg) Peso (Kg) Poids (Kg)	20	15

█ Caratteristiche costruttive

- Contenitore in acciaio INOX AISI 304;
- Coperchio con chiusura rapida e cerniera;
- Rubinetto di scarico per svuotamento rapido.

Utilizzo

- Deferrizzazione smalti e barbotine.

Vantaggi

- Facile installazione negli impianti di trasferimento;
- Ottima efficienza di deferrizzazione;
- Facilità di pulizia.

█ Construction features

- AISI 304 stainless steel tank;
- Quick closure lid;
- Discharge outlet for quick emptying.

Applications

- Body slip and glaze iron removing.

Advantages

- Easy to install on glaze transfer lines;
- Excellent iron removing performances.
- Easy to clean.

█ Características constructivas

- Contenedor de acero INOX AISI 304;
- Tapa con cierre rápido y bisagra;
- Llave de descarga para vaciado rápido.

Utilización

- Deferrización esmaltes y barbotinas.

Vantajas

- Facilidad de instalación en las instalaciones de transporte;
- Óptima eficiencia de deferrización;
- Facilidad de limpieza.

█ Caractéristiques de construction

- Cuve en acier INOX AISI 304;
- Couvercle à fermeture rapide et charnière;
- Robinet de déchargement à vidange rapide.

Utilisation

- Déferriseur d'émaux et barbotines.

Avantages

- Facile à monter sur les installations de transfert;
- Excellent efficacité de déferrisation;
- Facile à nettoyer.

FP 120-142-205-245-300-350-400
FP 205-245 PLUS

 Filtro elettrodeferrizzatore per liquidi con funzionamento a pressione. Può essere usato per controllare acque di recupero, barbotine e smalti. L'elevatissima superficie di contatto offerta dalle griglie e il principio di funzionamento garantiscono un intero contatto con il liquido da trattare e una agevole pulizia una volta scollegato.

 Electro-iron remover filter with pressure functioning for liquid. It can be used to control recovery water, slurry and glaze. The very high contact surface offered by the grids together with the operating principle guarantee full contact with the fluid to be processed, plus easy cleaning once disconnected.

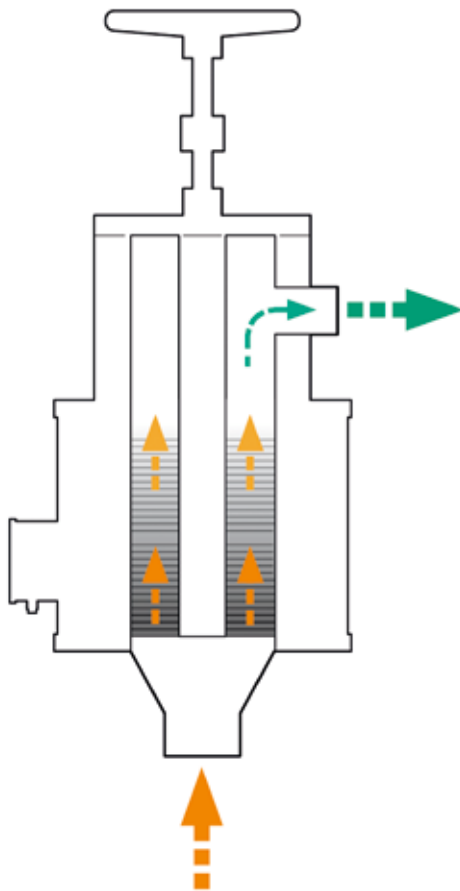

 Filtro electrodesferizador con funcionamiento a presión por líquidos. Puede usarse para controlar aguas de reciclado, barbotinas y esmaltes. La elevadísima superficie de contacto ofrecida por las rejillas y el principio de funcionamiento garantizan un contacto pleno con el líquido a tratar y una fácil limpieza, una vez desconectado.

 Filtre électro-déferreux de liquides avec fonctionnement à pression. Il peut être utilisé pour contrôler les eaux usées, barbotine et émaux. La très grande surface de contact offerte par les grilles et le principe de fonctionnement garantissent un contact total avec le liquide à traiter et un nettoyage aisé une fois débranché.

Caratteristiche tecniche Technical features Características técnicas Caractéristiques techniques	FP 142	FP 205	FP 245	FP 300	FP 350	FP 400	FP 205 PLUS	FP 245 PLUS
Potenza elettrica (Watt) Electrical power (Watt) Potencia eléctrica (Watt) Puissance électrique (Watt)	220	300	400	600	800	1000	650	1000
Portata Max (dm ³ /h) Max Capacity (dm ³ /h) Caudal Max (dm ³ /h) Débit Max (dm ³ /h)	2500	6000	12000	16000	24000	34000	9000	12000
Pressione Max. di esercizio bar Max. operating pressure (bar) Presión Máx. de funcionam. (bar) Pression Max. de service (bar)	10	8	8	6	5	5	8	8
Peso (Kg) Weight (Kg) Peso (Kg) Poids (Kg)	70	95	165	290	440	620	180	240

**FG 120-142-205-245-300-350-400
FG 205-245 PLUS**

FI Filtro elettrodeferrizzatore per liquidi con funzionamento a gravità. Può essere usato per controllare acque di recupero, barbotine e smalti. L'elevatissima superficie di contatto offerta dalle griglie e il principio di funzionamento garantiscono un intero contatto con il liquido da trattare e una agevole pulizia una volta scollegato.

BE Electro iron-remover filter with gravity functioning for liquids. It can be used to control recovery water, slurry and glaze. The very high contact surface offered by the grids together with the operating principle guarantee full contact with the fluid to be processed, plus easy cleaning once disconnected.



ES Filtro electrodesferizador con funcionamiento gravitatorio por líquidos. Puede usarse para controlar aguas de reciclado, barbotinas y esmaltes. La elevadísima superficie de contacto ofrecida por las rejillas y el principio de funcionamiento garantizan un contacto pleno con el líquido a tratar y una fácil limpieza, una vez desconectado.

FR Filtre électro-déferriseur de liquides à fonctionnement par gravité. Il peut être utilisé pour contrôler les eaux usées, barbotine et émaux. La très grande surface de contact offerte par les grilles et le principe de fonctionnement garantissent un contact total avec le liquide à traiter et un nettoyage aisé une fois débranché.

Caratteristiche tecniche Technical features Características técnicas Caractéristiques techniques	FG 142	FG 205	FG 245	FG 300	FG 350	FG 400	FG 205 PLUS	FG 245 PLUS
Potenza elettrica (Watt) Electrical power (Watt) Potencia eléctrica (Watt) Puissance électrique (Watt)	220	300	400	600	800	1000	650	1000
Portata Max (dm ³ /h) Max Capacity (dm ³ /h) Caudal Max (dm ³ /h) Débit Max (dm ³ /h)	2500	6000	12000	16000	24000	34000	9000	12000
Peso (Kg) Weight (Kg) Peso (Kg) Poids (Kg)	70	95	165	290	440	620	154	200

**FS 205
FS 205 PLUS**

FI Filtro elettrodeferrizzatore per liquidi con funzionamento a tracimazione. Può essere usato per controllare acque di recupero, barbotine e smalti. L'elevatissima superficie di contatto offerta dalle griglie e il principio di funzionamento garantiscono un intero contatto con il liquido da trattare e una agevole pulizia una volta scollegato.

BE Electro-iron remover filter with overflow functioning for liquids. It can be used to control recovery water, slurry and glaze. The very high contact surface offered by the grids together with the operating principle guarantee full contact with the fluid to be processed, plus easy cleaning once disconnected.



ES Filtro electrodesferizador con funcionamiento a desbordamiento por líquidos. Puede usarse para controlar aguas de reciclado, barbotinas y esmaltes. La elevadísima superficie de contacto ofrecida por las rejillas y el principio de funcionamiento garantizan un contacto pleno con el líquido a tratar y una fácil limpieza, una vez desconectado.

FR Filtre électro-déferriseur de liquides avec fonctionnement à débordement. Il peut être utilisé pour contrôler les eaux usées, barbotine et émaux. La très grande surface de contact offerte par les grilles et le principe de fonctionnement garantissent un contact total avec le liquide à traiter et un nettoyage aisé une fois débranché.

Caratteristiche tecniche Technical features Características técnicas Caractéristiques techniques	FS 205	FS 205 PLUS
Potenza elettrica (Watt) Electrical power (Watt) Potencia eléctrica (Watt) Puissance électrique (Watt)	300	650
Portata Max (dm ³ /h) Max Capacity (dm ³ /h) Caudal Max (dm ³ /h) Débit Max (dm ³ /h)	6000	9000
Peso (Kg) Weight (Kg) Peso (Kg) Poids (Kg)	105	148



WHI FILTER 200/7 - 250/11 - 400/20

Filtri magnetici ad alta intensità ed elevato gradiente magnetico per deferrizzare barbotine e smalti ceramici, in grado di catturare particelle ferrose fini e paramagnetiche.

L'innovativo sistema di magnetizzazione della matrice amplifica il campo magnetico di base generato dalla potente bobina.

Dotato di valvole elettropneumatiche e quadro elettrico per la pulizia automatica in controcorrente.

High-intensity and high-gradient magnetic filters for removing iron from slurry and ceramic glazes, able to capture fine and paramagnetic particles.

The innovative matrix magnetising system amplifies the base magnetic field generated by the powerful coil.

Equipped with electropneumatic valves and an electrical cabinet for automatic counter-current cleaning.



Filtros magnéticos de alta intensidad y elevado gradiente magnético para deferrizar barbotinas y esmaltes cerámicos, capaz de capturar partículas de hierro finas y paramagnéticas.

El innovador sistema de magnetización del troquel amplía el campo magnético de base generado por la potente bobina.

Dotado de válvulas electro neumáticas y cuadro eléctrico para la limpieza automática en contracorriente.

Filtres magnétiques à haute intensité et gradient magnétique élevé pour déferriser les barbotines et les vernis céramiques, capables de capturer les particules ferreuses fines et paramagnétiques.

Le système de magnétisation de la matrice amplifie le champ magnétique de base généré par la puissante bobine.

Équipé de valves électropneumatiques et de tableau électrique pour le nettoyage automatique en contre-courant.

Caratteristiche tecniche Technical features Características técnicas Caractéristiques techniques	200/7	250/11	400/20
Diametro griglie magnetiche (mm) Magnetic grid diameter (mm) Diámetro rejillas magnéticas (mm) Diamètre grilles magnétiques (mm)	190	250	400
Potenza elettrica kw Electrical power (kW) Potencia eléctrica (kW) Puissance électrique (kW)	7	11	20
Intensità magnetica (Gauss) Magnet intensity (Gauss) Intensidad magnética (Gauss) Intensité magnétique (Gauss)	35.000	35.000	35.000
Portata di barbotina (lt/h) Slurry flow rate (l/h) Caudal de barbotina (lt/h) Débit de barbotine (l/h)	5.000÷15.000	10.000÷25.000	20.000÷50.000
Peso (Kg) Weight (Kg) Peso (Kg) Poids (Kg)	1.000	1.400	2.500

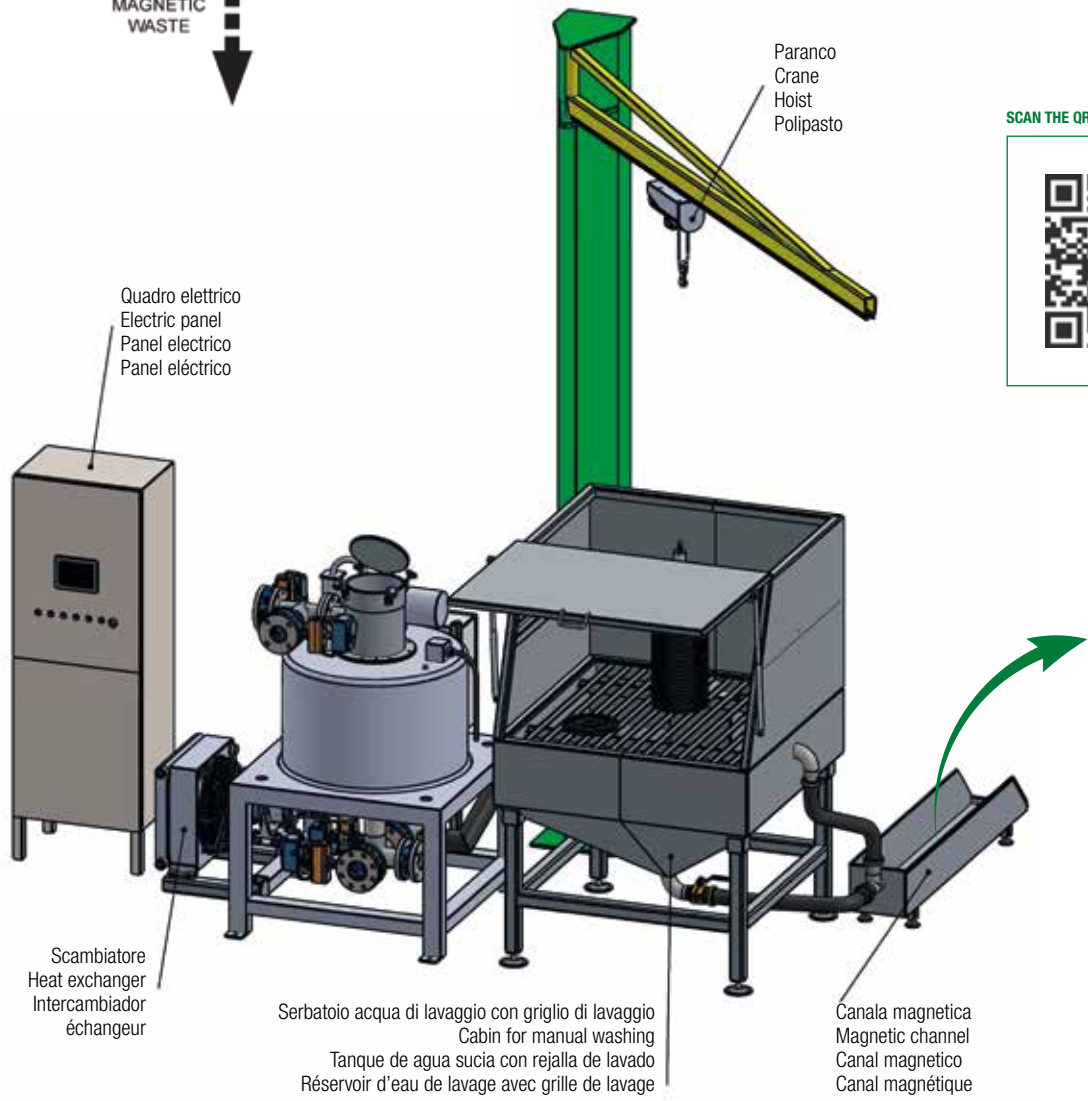
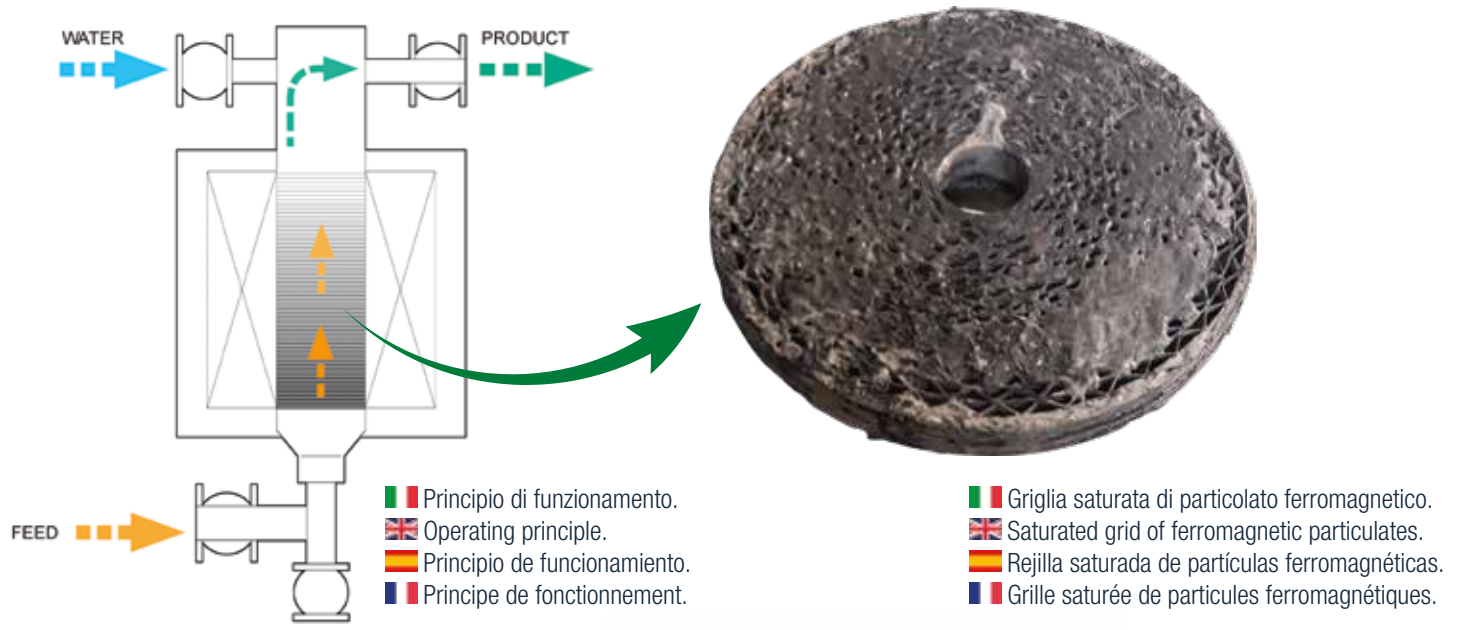

🇮🇹 Impianto di deferrizzazione con canale magnetico per la pulizia delle acque di lavaggio e cabina per il lavaggio manuale (mediamente settimanale) delle griglie. 🇬🇧 Iron removal system with magnetic channel for wash water cleaning and cabin for grids manual washing (averagely weekly). 🇪🇸 Sistema de desferrización con canal magnético para limpieza del agua de lavado y cabina para lavado manual de las rejillas (en promedio semanal). 🇫🇷 Système de déferrisation avec canal magnétique pour le nettoyage de l'eau de lavage et cabine pour le lavage manuel des grilles (en moyenne hebdomadaire).

DEMOVER 250-400-800-1600 PLUS

Deferrizzatore per liquidi a pulizia automatica.

L'elevata potenza dei magneti permanenti al neodimio, impiegati nella costruzione dei rulli e l'esclusivo sistema di pulizia automatico, fanno del DEMOVER il deferrizzatore più efficace ed utilizzato nel controllo barbotina ceramica.

Iron-remover for fluids with automatic cleaning.

The amazing strength of the permanent magnets made of neodymium used to construct the rollers and the exclusive automatic cleaning system make the DEMOVER the most and effective iron remover used for ceramic slurry control.

Desferrizador para líquidos de limpieza automática.

La elevada potencia de los imanes permanentes del neodimio empleados en la fabricación de los rodillos y el sistema exclusivo de limpieza automático, hacen del DEMOVER sea el desferrizador más eficaz y usado en el control de barbotina cerámica.

Déferriseur de liquides à nettoyage automatique.

La puissance élevée des aimants permanents au néodyme, utilisés dans la construction des rouleaux et le système exclusif de nettoyage automatique, font du DEMOVER, le déferriseur le plus efficace et le plus utilisé dans le contrôle de la barbotine céramique.



Caratteristiche costruttive

- Pulizia automatica programmabile;
- Rulli con magneti permanenti ad alto gradiente;
- Tutte le parti a contatto in acciaio INOX AISI 304;
- Motoriduttori con lubrificazione a vita;
- Protezioni antiinfortunistiche in acciaio INOX AISI 304.

Utilizzo

- Deferrizzazione barbotina;
- Deferrizzazione acque di macinazione.

Vantaggi

- Efficienza costante, assicurata dalla pulizia completamente automatica;
- Magnet permanenti per garanzia di lavoro in qualsiasi condizione;
- Portate elevate con ingombri ridotti.

Construction features

- Programmable automatic cleaning;
- High gradient permanent magnet rollers;
- Parts in contact made of AISI 304 stainless steel;
- Lifelong motoreducer lubrication;
- AISI 304 Stainless steel accident prevention.

Applications

- Slurry iron removing;
- Iron removing grinding water.

Advantages

- Constant efficiency insured by the automatic cleaning;
- Permanent magnets grant to work in every conditions;
- High flow rates in minimum sizes.

Características constructivas

- Limpieza automática programable;
- Rodillos con imanes permanentes de elevado gradiente;
- Todas las partes en contacto en acero inoxidable Aisi 304;
- Motorreductores con lubricación a vida;
- Protecciones de seguridad en acero inoxidable Aisi 304.

Utilización

- Desferrización barbotina;
- Desferrización aguas de molienda.

Ventajas

- Eficiencia constante, asegurada por la limpieza completamente automática;
- Imanes permanentes para garantía de trabajo en cualquier condiciones;
- Capacidades elevadas con dimensiones reducidas.

Caractéristiques de construction

- Nettoyage automatique et programmable.;
- Rouleau avec permanent aimant à gradient élevé.;
- Parties en contact construites en acier inox AISI 304;
- Motoréducteur avec lubrification à vie;
- Dispositions de sécurité en acier inox AISI 304.

Utilisation

- Déferrisation de barbotine;
- Déferrisation de l'eau de broyage.

Avantages

- Efficacité constante, assurée par le nettoyage automatique;
- Les rouleaux avec permanent aimant assurent le travail en toutes les conditions;
- Élevé débit avec minimum dimensions.



Caratteristiche tecniche Technical features Características técnicas Caractéristiques techniques	DEMOVER 250 PLUS	DEMOVER 400 PLUS	DEMOVER 800 PLUS	DEMOVER 1600 PLUS
Potenza elettrica kw Electrical power (kW) Potencia eléctrica (kW) Puissance électrique (kW)	0,18 + 0,12	0,18 + 0,12	0,55 + 0,12	0,55 + 0,18
Potenza nom. magneti (Gauss) Magnet nom. power (Gauss) Potencia nom. imanes (Gauss) Puissance nom. aimants (Gauss)	16000	16000	16000	16000
Consumo acqua lavaggio (l/sec") Cleaning water consumption (l/sec") Consumo agua lavado (l/sec") Consommation eau lavage (l/sec")	0,1	0,15	0,15	0,2
Peso (Kg) Weight (Kg) Peso (Kg) Poids (Kg)	270	350	650	1400
Portata Max (l/h) Max Capacity (l/h) Caudal Max (l/h) Débit Max (l/h)	12000	18000	36000	72000



DEMOVER 250-400-800 STANDARD

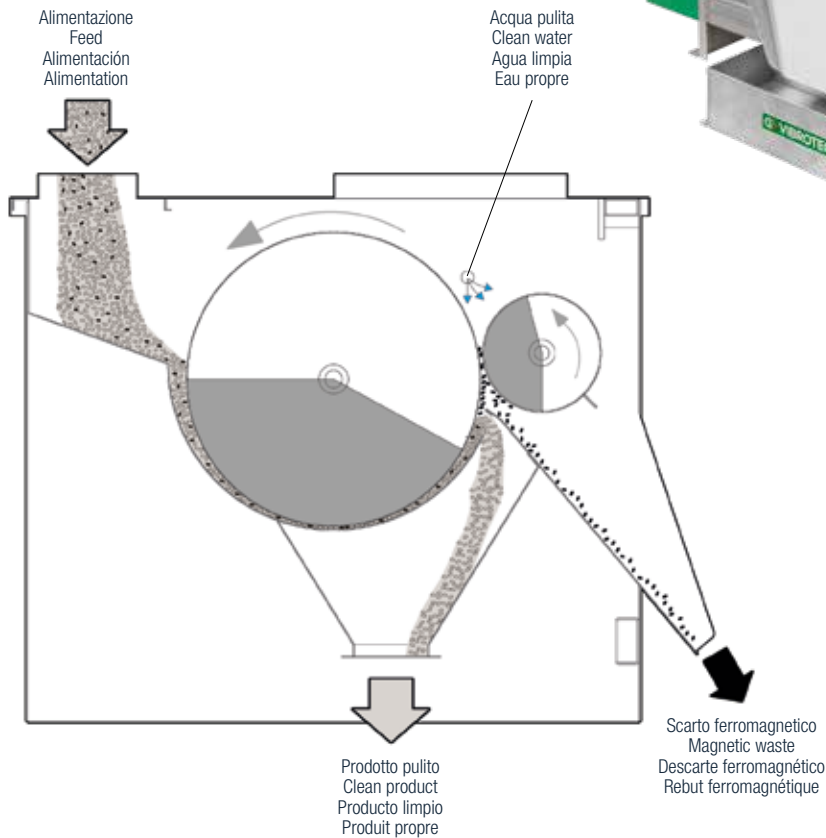

Caratteristiche tecniche Technical features Características técnicas Caractéristiques techniques	DEMOVER 250 STANDARD	DEMOVER 400 STANDARD	DEMOVER 800 STANDARD
Potenza elettrica kw Electrical power (kW) Potencia eléctrica (kW) Puissance électrique (kW)	0,18 + 0,12	0,18 + 0,12	0,55 + 0,12
Potenza nom. magneti (Gauss) Magnet nom. power (Gauss) Potencia nom. imanes (Gauss) Puissance nom. aimants (Gauss)	12000	12000	12000
Consumo acqua lavaggio (l/sec") Cleaning water consumption (l/sec") Consumo agua lavado (l/sec") Consommation eau lavage (l/sec")	0,1	0,15	0,15
Peso (Kg) Weight (Kg) Peso (Kg) Poids (Kg)	260	335	625
Portata Max (l/h) Max Capacity (l/h) Caudal Max (l/h) Débit Max (l/h)	12000	18000	36000



8

Deferizzatori per polveri e materie prime

DEFERRIZERS FOR POWDERS AND RAW MATERIALS
DESFERRIZADORES PARA POLVO Y MATERIAS PRIMAS
DÉFERRISEURS POUR POUDRES ET MATIÈRES PREMIÈRES

CEM PLUS 300-600-900-1200

Deferizzatore a rullo con pulizia automatica per atomizzato, granulato e materie prime. Efficace grazie all'elevato gradiente con l'utilizzo di potenti magneti in neodimio. Semplicità d'uso e pochissima manutenzione. Ideale per l'installazione nelle linee di trasporto.



Iron removal roller with automatic cleaning for atomized and granulated raw materials. The high gradient provided by powerful neodymium magnets make it effective. Simple to use and requires very little maintenance. Ideal for installation in transport lines.

Desferrizador de rodillo con limpieza automática para material atomizado, granulado y materias primas. Eficaz gracias al elevado gradiente con la utilización de potentes imanes de neodimio. Facilidad de uso y escaso mantenimiento. Ideal para la instalación en las líneas de transporte.

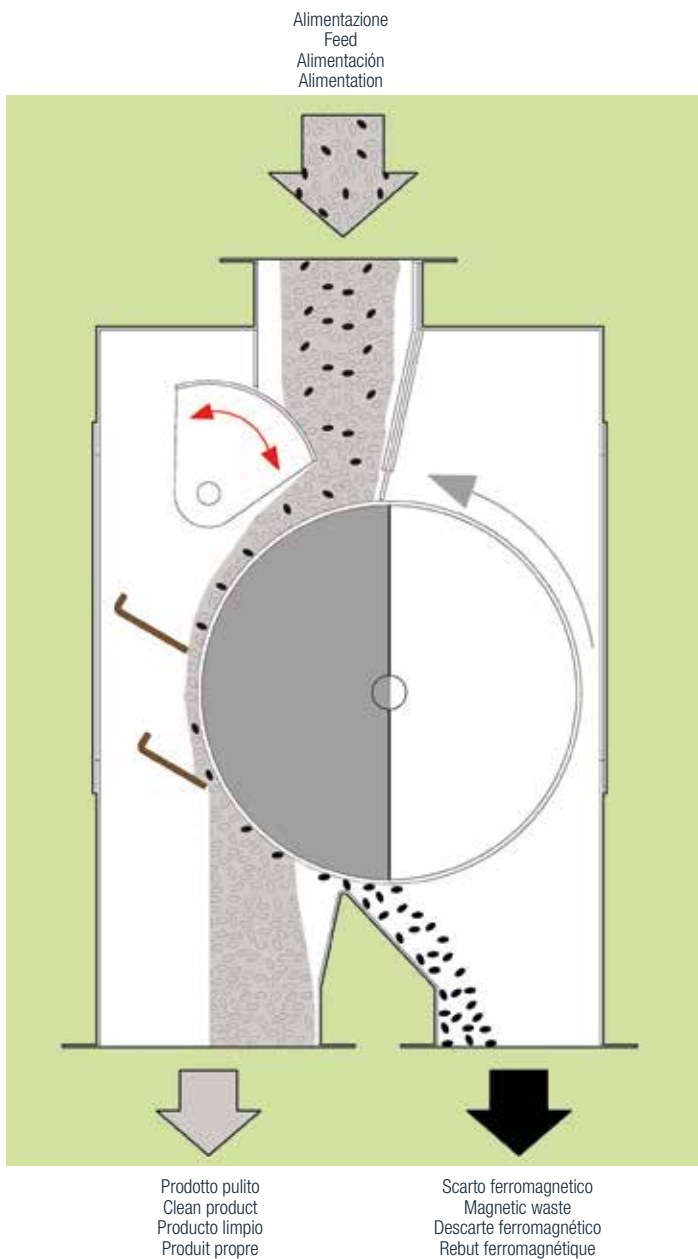

■ Caratteristiche costruttive

- Completamente in acciaio INOX AISI 304;
- Pulizia automatica;
- Magneti permanenti, in neodimio.

Utilizzo

- Nelle linee di trasporto.

Vantaggi

- Semplicità costruttiva;
- Grande efficienza di deferrizzazione grazie all'adozione di potenti magneti in neodimio;
- Sensibile risparmio sui costi di manutenzione.

🇬🇧 Construction features

- Made completely in stainless steel AISI 304;
- Automatic cleaning;
- Permanent magnets, in neodymium.

Applications

- In transport lines.

Advantages

- Simple construction features;
- High iron removing levels thanks to powerful neodymium magnets;
- Low maintenance costs.

🇪🇸 Características constructivas

- Íntegramente realizado con acero INOX AISI 304;
- Limpieza automática;
- Imanes permanentes, de neodimio.

Utilización

- En las líneas de transporte.

Ventajas

- Sencillez constructiva;
- Gran eficiencia de deferrización gracias al empleo de potentes imanes de neodimio;
- Sensible ahorro sobre los costos de mantenimiento.

■ Caractéristiques de construction

- Entièrement en acier INOX AISI 304;
- Nettoyage automatique;
- Aimants permanents, en néodyme.

Utilisation

- Dans les lignes de transport.

Avantages

- Simplicité de construction;
- Grande capacité de rendement de la déferrisation grâce à la présence de puissants aimants en néodyme;
- Économie appréciable sur les couts d'entretien.

Caratteristiche tecniche Technical features Características técnicas Caractéristiques techniques	300	600	900	1200
Potenza elettrica kw Electrical power (kW) Potencia eléctrica (kW) Puissance électrique (kW)	0,37	0,37	0,37	0,37
Lunghezza tamburo (mm) Drum length (mm) Longitud tambor (mm) Longueur tambour (mm)	300	600	900	1200
Diametro tamburo (mm) Drum diameter (mm) Diámetro tambor (mm) Tambour d'un diamètre (mm)	300	300	300	300
Portata max. (t/h) Max delivery (t/h) Caudal máx. (t/h) Débit Max (l/h)	10	20	30	40
Potenza nominale magneti (Gauss) Nominal magnet power (Gauss) Potencia nominal imanes (Gauss) Puissance nominale aimants (Gauss)	12000	12000	12000	12000
Peso (Kg) Weight (Kg) Peso (Kg) Poids (Kg)	125	195	260	325

■ ■ ■ Déferriseur à rouleau avec nettoyage automatique pour matières atomisées, granulées et premières. Performant grâce à son gradient élevé et l'utilisation de puissants aimants en néodyme. Très simple à utiliser avec très peu d'entretien. Idéal pour l'installation dans les lignes de transport.



DEMOTRON 500-600-800-1000

 Deferrizzatore a piastra elettromagnetica per materie prime. Nella versione automatica, un sistema elettropneumatico provvede all'espulsione delle parti magnetiche, attivando il magnete solo al passaggio del prodotto sul nastro trasportatore. In questo modo si evita il surriscaldamento del magnete, massimizzando l'efficienza.

 Electromagnetic iron remover plate for raw materials. In the automatic version, an electropneumatic system ejects the magnetic parts by activating the magnet only as the products passes on the conveyor belt. This prevents the magnet from overheating and maximizes efficiency.

 Desferrizador con placa electromagnética para materias primas. En la versión automática, un sistema electroneumático realiza la expulsión de las partes magnéticas, activando el imán durante el paso del producto en la cinta transportadora. De esta manera se evita el sobrecalentamiento del imán, maximizando la eficiencia.

 Déferriseur à plaque électromagnétique pour matières premières. Dans la version automatique, un système électro-pneumatique s'occupe de l'expulsion des éléments magnétiques, en activant l'aimant uniquement lors du passage du produit sur le tapis convoyeur. De cette façon, on évite de surchauffer l'aimant tout en maximisant l'efficacité.



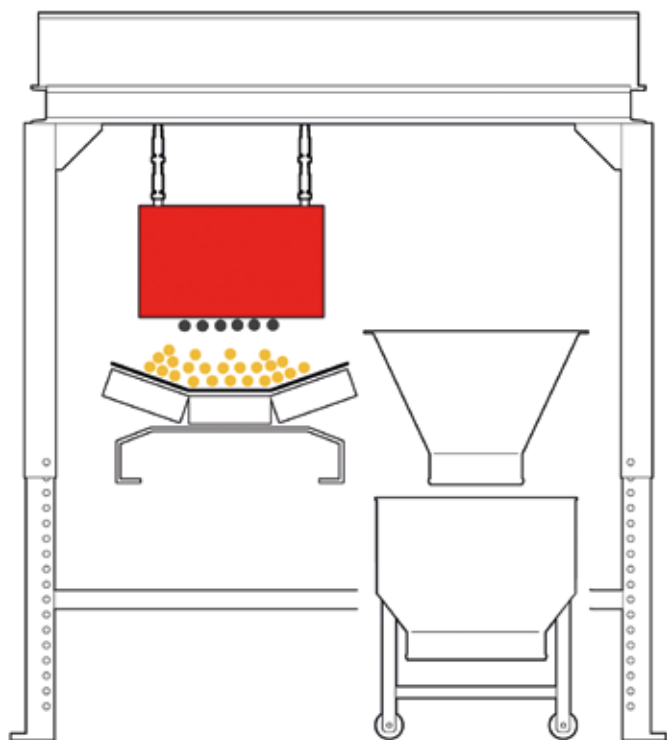

WORKING

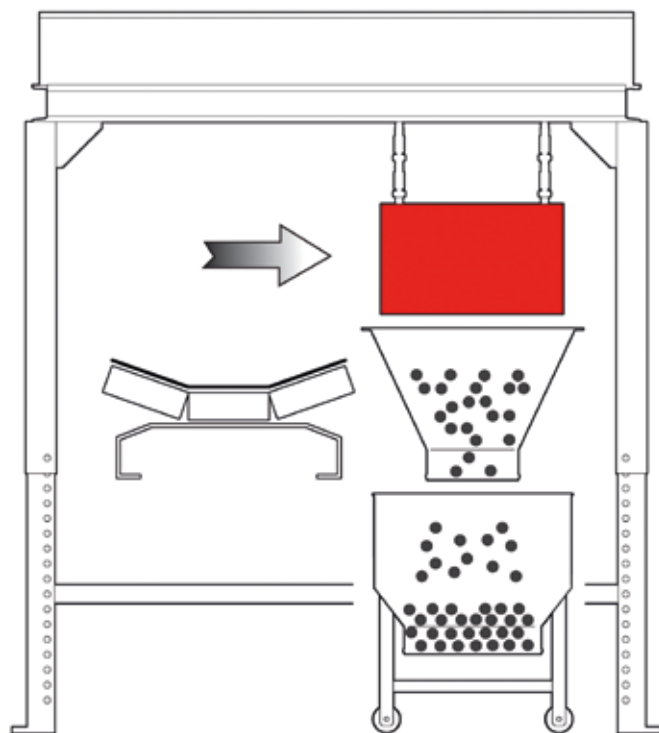

CLEANING

Caratteristiche costruttive

- Pulizia automatica;
- Piastra elettromagnetica.

Utilizzo

- Da installare su nastri di trasporto materie prime.

Vantaggi

- Efficienza costante e garantita dal dispositivo automatico di pulizia;
- Semplicità di installazione su linee di nastri trasportatori esistenti;
- Grande efficienza di deferrizzazione grazie all'utilizzo di potenti piastre elettromagnetiche;
- Sensibile risparmio sui costi di manutenzione e successive deferrizzazioni.

Construction features

- Automatic cleaning operations;
- Electromagnetic plate.

Applications

- For installation on raw material conveyor belts.

Advantages

- Constant efficiency, guaranteed by the automatic cleaning device;
- Easy installation on existing conveyor belt lines;
- Highly efficient iron removal thanks to the use of powerful electromagnetic plates;
- Significant savings on maintenance costs and subsequent iron removal procedures.

Características constructivas

- Limpieza automática;
- Placa electromagnética.

Utilización

- A instalar en cintas de transporte materias primas.

Ventajas

- Eficiencia constante y garantizada del dispositivo automático de limpieza;
- Semplicitad de instalación en las líneas de cintas transportadoras existentes;
- Gran eficacia de deferrización gracias al empleo de potentes placas electromagnéticas;
- Sensible ahorro sobre los costos de mantenimiento y sucesivas deferrizaciones.

Caractéristiques de construction

- Nettoyage automatique;
- Plaque électromagnétique.

Utilisation

- À installer sur bande transporteuse de matières premières.

Avantages

- Efficacité constante, garantie par dispositif de nettoyage automatique;
- Simplicité de montage sur lignes à bandes transporteuses existantes;
- Grande capacité de rendement de la déferrisation grâce à la présence de puissantes plaques électromagnétiques;
- Économie appréciable sur les couts d'entretien et les déferrisation successives.

Caratteristiche tecniche Technical features Características técnicas Caractéristiques techniques	500	600	800	1000
Potenza elettrica magnete (W) Magnet electrical power (W) Potencia eléctrica imán (W) Puissance électrique aimants (W)	1100	1500	2700	3700/5500
Peso (Kg) Weight (Kg) Peso (Kg) Poids (Kg)	1100	1200	1650	2700
Larghezza max nastro trasportatore (mm) Max conveyor belt width (mm) Ancho máximo de la cinta transportadora (mm) Largeur max tapis transporteur (mm)	500	600	800	1000

OVERBELT 600 - 800

🇮🇹 Deferrizzatore a magneti permanenti per materie prime. Caratterizzato da un nastro estrattore per l'espulsione automatica e continua dalle parti magnetiche catturate. Di semplice installazione, viene posizionato trasversalmente ai nastri trasportatori.

🇬🇧 Permanent iron remover magnet for raw materials. Features an outfeed conveyor for continuously ejecting the captured magnetic parts automatically. Simple to install, it is positioned across the conveyor belt.



🇪🇸 Desferrizador con imanes permanentes para materias primas. Caracterizado por una cinta extractora para la expulsión automática y continua de las partes magnéticas capturadas. De fácil instalación, se coloca en posición transversal respecto a las cintas transportadoras.

🇫🇷 Déferriseur à aimants permanents pour matières premières. Caractérisé par un tapis extracteur destiné à l'expulsion automatique et continue des parties magnétiques capturées. Simple à installer, il doit être positionné transversalement par rapport aux tapis transporteurs.

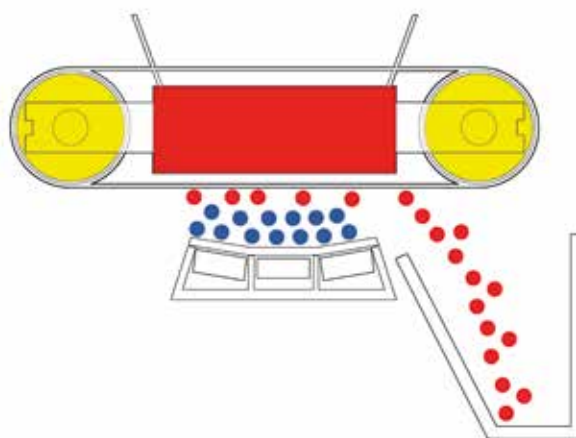

Caratteristiche tecniche Technical features Características técnicas Caractéristiques techniques	OVERBELT 600	OVERBELT 800	OVERBELT 1000
Larghezza max nastro trasportatore (mm) Max conveyor belt width (mm) Ancho máximo de la cinta transportadora (mm) Largeur max tapis transporteur (mm)	600	800	1000
Massima distanza di lavoro (mm) Maximum working distance (mm) Distancia máxima de trabajo (mm) Distance maximum de travail (mm)	200 - 300	200 - 300	250 - 350
Potenza elettrica kw Electrical power (kW) Potencia eléctrica (kW) Puissance électrique (kW)	1,5	1,5	2,2
Peso (Kg) Weight (Kg) Peso (Kg) Poids (Kg)	1030	1450	1950

🇮🇹 Caratteristiche costruttive

- Potente piastra magnetica in neodimio;
- Telaio con robusti ganci di sospensione;
- Nastro estrattore in gomma multitesta;
- Rulli e motoriduttore in esecuzione a tenuta stagna.

🇬🇧 Construction features

- Powerful neodymium magnet plate;
- Frame with robust suspension hooks;
- Multi-web rubber outfeed conveyor;
- Watertight rollers and gear motor.

🇪🇸 Características constructivas

- Potente placa magnética de neodimio;
- Bastidor con resistentes ganchos de suspensión;
- Cinta extractora de goma multitesta;
- Rodillos y motorreductor en ejecución de estanquidad.

🇫🇷 Caractéristiques de construction

- Plaque magnétique en néodyme puissante;
- Bâti avec crochets de suspension robustes;
- Tapis extracteur en caoutchouc multi-toiles;
- Rouleaux et motoréducteur en exécution étanches.



Caratteristiche costruttive

- Cassetti modulari;
- Completamente in acciaio INOX AISI 304;
- Barre magnetiche permanenti, in neodimio;
- Chiusura rapida;
- Pulizia manuale.

Utilizzo

- Deferrizzazione di fritte, smalti e materie prime in polvere;
- Allo scarico vagli;
- Allo scarico di nastri trasportatori.

Vantaggi

- Buona efficienza di deferrizzazione;
- Facilità di installazione;
- Assenza di manutenzione.

Construction features

- Modular box;
- Made completely in stainless steel AISI 304;
- Permanent magnetic bars, in neodymium;
- Quick clamps;
- Manual cleaning.

Applications

- Usable for dry materials (frits, glaze and row materials);
- At the mill discharge;
- At the conveyor belt discharge.

Advantages

- High efficiency;
- Easy installation;
- Without maintenance.

Características constructivas

- Cajas modulares;
- Íntegramente realizado con acero INOX AISI 304;
- Barras magnéticas permanentes, de neodimio;
- Cierre rápido;
- Limpieza manual.

Utilización

- Desferrización de fritas, esmaltes y materias primas en polvo;
- En la descarga de los tamices;
- En la descarga de las cintas transportadoras.

Ventajas

- Buena eficiencia de desferrización;
- Facilidad de instalación;
- Ausencia de mantenimiento.

Caractéristiques de construction

- Tiroirs modulaires;
- Entièrement en acier INOX AISI 304;
- Barres magnétique permanents, en néodyme;
- Fermeture rapide;
- Nettoyage manuel.

Utilisation

- Déferrisation de frites, émaux et matière première en poudre;
- Au déchargement des tamis;
- Au déchargement des bandes transporteuses.

Avantages

- Bonne efficacité de déferrisation;
- Facilité de mise en place;
- Absence d'entretien.

GM 1/300 - GM 9/300 - GM 13/600

Griglia magnetica con barre in neodimio, piccolo, modulare, di facile pulizia manuale. Ideale per trattare limitate quantità di atomizzato, granulato e materiali secchi in genere.

Magnetic grid with neodymium bars, small, modular and easy to clean manually. Ideal for processing limited quantities of atomised and granulated products and dry materials in general.

Rejilla magnética con barras de neodimio, pequeño, modular, de fácil limpieza manual. Ideal para tratar limitadas cantidades de material atomizado, granulado y materiales secos en general.

Grille magnétique avec barres en néodyme, petit modulaire et nettoyage manuel facile. Idéal pour traiter des quantités limitées d'atomisé, granulé et matériaux secs en général.

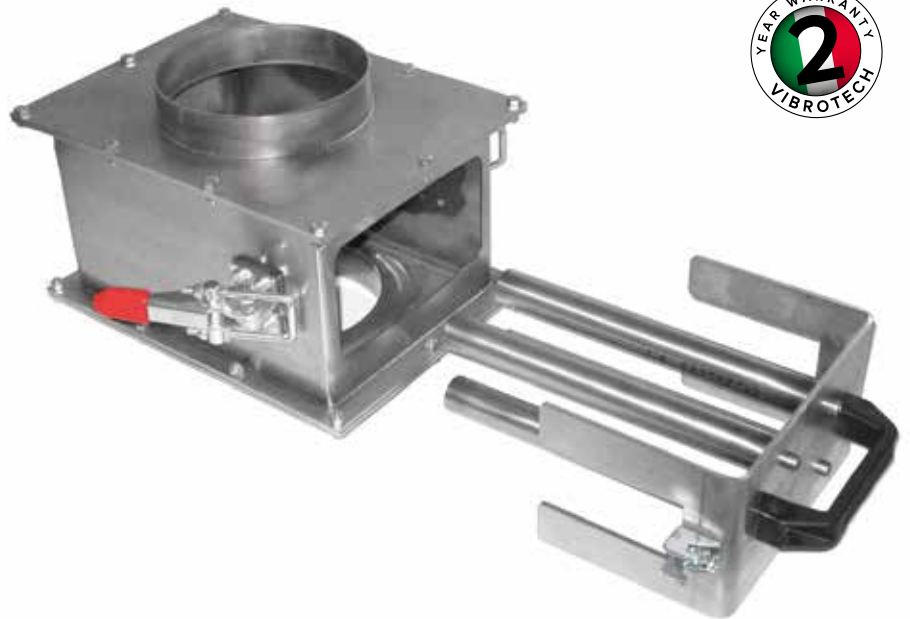

Caratteristiche tecniche Technical features Características técnicas Caractéristiques techniques	GM 1/300	GM 9/300	GM 13/600
Potenza nominale (Gauss) Nominal power (Gauss) Potencia nominal (Gauss) Puissance nominale (Gauss)	12.000	12.000	12.000
Peso (Kg) Weight (Kg) Peso (Kg) Poids (Kg)	10	50	70
Barre magnetica (mm) Magnetic bars (mm) Barras magnéticas (mm) Barres magnétiques (mm)	n°5 ø25x300	n°9 ø25x300	n°13 ø25x600

9

Pompe centrifughe

CENTRIFUGAL PUMPS
BOMBAS CENTRÍFUGAS
POMPES CENTRIFUGES



PGM 3 - 4 - 5 - 6

🇮🇹 POMPE CARRELLATE PER LIQUIDI ABRASIVI.

Per il travaso di smalti e barbotine provenienti da macchine di processo. L'assenza di tenute meccaniche permette il funzionamento a secco. Vasca carrellata per la massima versatilità d'uso.

🇬🇧 TROLLEY-MOUNTED PUMPS FOR ABRASIVE LIQUIDS.

For transferring glazes and slurries from processing machines. Can run dry as there are no mechanical seals. Trolley-mounted tank for maximum versatility in use.

🇪🇸 BOMBAS SOBRE RUEDAS PARA LÍQUIDOS ABRASIVOS.

Para el trasiego de esmaltes y barbotinas provenientes de máquinas de proceso. La ausencia de estanquidades mecánicas permite el funcionamiento en seco. Cuba sobre ruedas para máxima versatilidad de uso.

🇫🇷 POMPES SUR ROUES POUR LIQUIDES ABRASIFS.

Pour le transvasement de vernis et de barbotines provenant de machines de procédé. L'absence de tenues mécaniques permet le fonctionnement à sec. Cuve sur roues pour une polyvalence d'emploi maximum.





Caratteristiche costruttive

- Girante in acciaio antiusura (optional).

Construction features

- Wear-resistant steel impeller (optional).

Características constructivas

- Rodete en acero antidesgaste (opcional).

Caractéristiques de construction

- Roue en acier anti-usure (en option).

Caratteristiche tecniche Technical features Características técnicas Caractéristiques techniques	PGM 3	PGM 4	PGM 5	PGM 6
Dimensioni vasca (mm) Tank dimensions (mm) Dimensiones cuba (mm) Dimensions cuve (mm)	600x600 600x950 D.800	600x950 600x1400 D.800 D.1000	600x950 600x1400 D.800 D.1000	600x950 600x1400 D.1000
Potenza elettrica kw Electrical power (kW) Potencia eléctrica (kW) Puissance électrique (kW)	4	5,5	9,2	18,5
Portata max di barbotina (mc/h) Max slurry flow rate (m ³ /h) Caudal máximo de barbotina (mc/h) Débit max de barbotine (m ³ /h)	12	18	30	50
Prevalenza mt/h20 Head mt/h20 Prevalencias mt/h20 Hauteur mt/h20	6	7	20	27
Flangia uscita Outlet flange Brida de salida Bride sortie	DN40	DN65	DN65	DN65



Scioglitore a controllo completamente elettronico  utilizzabile per:

- Recupero polveri provenienti da filtri a maniche (atomizzatori e altri sistemi);
- Dispersione ossidi coloranti.

100% electronically-controlled dissolver  used for:

- Recovering powder sent from sleeve filters (atomizers and other systems);
- Dispersion of colorant oxides.

Mezclador de control completamente electrónico  utilizable para:

- Recuperacion polvo proveniente de filtros de mangas (atomizadores y otros sistemas);
- Dispersion oxidos colorantes.

Délayer à contrôle entièrement électronique  utilisable pour:

- Récupération des poudres provenant des filtres à manches (pulvérisateurs et autres systèmes);
- Dispersion oxydes colorants.

Caratteristiche costruttive

- Gruppo pompa VERTICALE;
- Albero a sbalzo senza boccola di fondo che permette il funzionamento a secco;
- Vasca in acciaio INOX AISI 304;
- Carico acqua attraverso nr.2 teste di lavaggio per mantere pulita la vasca;
- Tubo di ricircolo in gomma antiabrasiva;
- Un nuovo sistema di pesatura permette di dosare con facilità e precisione acqua e polveri.

Utilizzo

- Allo scarico di filtri o cicloni abbattitori;
- Per sciogliere polveri di diverse nature.

Construction features

- VERTICAL pump unit;
- The tank is in stainless steel AISI 304;
- Water inlet through n.2 washing heads to keep the tank clean;
- Transmission tube in abrasionproof rubber;
- A new weighing system allows to achieve the correct dosage of liquid and powders with ease.

Applications

- At the filters discharge;
- To break down different powders.

Características constructivas

- Grupo bomba VERTICAL;
- Árbol saliente sin casquillo de fondo que permite el funcionamiento en seco;
- Tanque de acero inox AISI 304.;
- Carga de agua a través de nr.2 cabezales de lavado para mantener el tanque limpio;
- Tubo de reciclaje de goma antidesgaste;
- Un nuevo sistema de pesaje permite dosificar con facilidad y precisión agua y polvo.

Utilización

- En la descarga de filtros o ciclones;
- Para mezclar polvos de varios tipos.

Caractéristiques de construction

- Ensemble pompe VERTICALE;
- Arbre en saillie sans bague de fond qui permet le fonctionnement à sec;
- Cuve en acier inox AISI 304;
- Chargement de l'eau à travers 2 têtes de lavage pour garder le réservoir propre;
- Tuyau de recyclage en caoutchouc antiabrasif;
- Un nouveau système de pesage permet de doser avec facilité et précision eau et poudres.

Utilisation

- Au déchargement de filtres ou cyclones dépoussiéreurs;
- Pour délayer poudres de différentes natures.

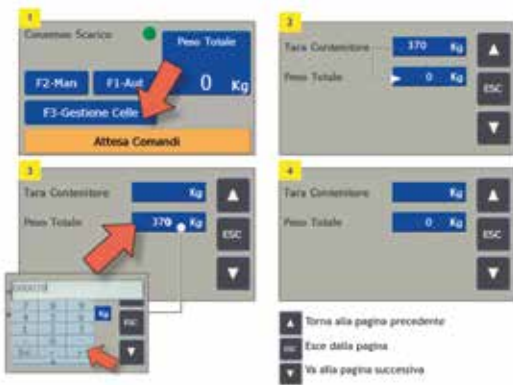
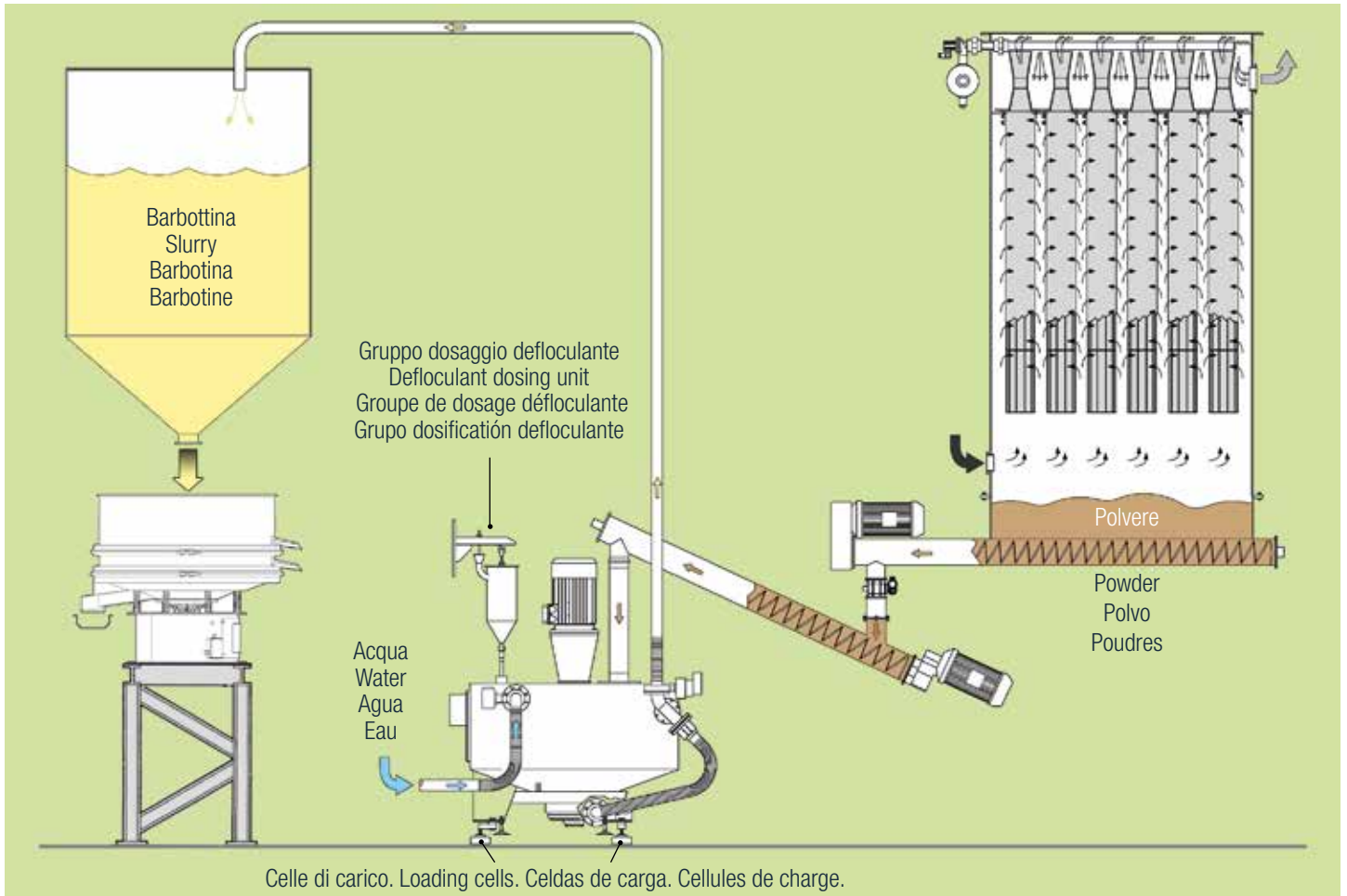

🇮🇹 Completato da quadro elettrico con inverter e dotato di pannello operatore touch screen multilingua, per la completa automazione della macchina. Possibilità di collegamento ethernet con il sistema di supervisione di stabilimento.

🇬🇧 Complete with an electric panel with inverter and equipped with a multi-language touch screen operator panel for full machine automation. Possibility of Ethernet connection with the factory supervision system.

🇪🇸 Equipado con cuadro eléctrico con inversor y dotado de panel operador con pantalla táctil plurilingüe, para la completa automatización de la máquina. Posibilidad de conexión ethernet con el sistema de supervisión de establecimiento.

🇫🇷 Complété de tableau électrique avec onduleur et doté d'un panneau opérateur tactile multilingue, pour l'automatisation complète de la machine. Possibilité de connexion Ethernet avec le système de supervision d'établissement.

Caratteristiche tecniche Technical features Características técnicas Caractéristiques techniques	EMT - 4	EMT - 5	EMT - 6
Potenza elettrica kw Electrical power kw Potencia electrica kw Puissance électrique kw	7,5	11÷15	18,5
Capacità vasca lt Tank capacity lt Capacidad tanque lt Capacité cuve lt	500	1000	1500
Peso kg Weight kg Peso kg Poid kg	330	575	1000
Capacità di sciogliture kg/h Dissolving capacity kg/h Capacidad de Fusión kg/h Capacité de fusion kg/h	600	1200	2400

10

Tensionatore semiautomatico per reti

SEMI-AUTOMATIC TENSIONER FOR MESH

TENSOR SEMIAUTOMÁTICO PARA TELAS

TENSIONNEUR SEMI-AUTOMATIQUE POUR TOILES

V-TENSION 1500-2000-2500

■ ■ Attrezzatura per la tensionatura rapida ed incollaggio delle reti su qualsiasi tipo di anello o telaio portarete.

■ ■ Quick tensioning and bonding equipment on any type of ring or frame holding mesh.

■ ■ Equipo de tensado rápido y encolado de telas en cualquier tipo de anillo o marco porta-telas.

■ ■ Équipement pour la tension rapide et le collage des toiles sur toute sorte d'anneau ou de cadre porte toile.

SCAN THE QR CODE AND SEE THE VIDEO



Caratteristiche costruttive

- Pinze bloccarete in alluminio con doppia chiusura rapida;
- Pretensionatura meccanica con 4 volantini;
- Tensionatura finale pneumatica regolabile.

Vantaggi

- Il sistema di regolazione ad otturatore, consente di tensionare reti di qualsiasi formato;
- Consente la perfetta tensionatura delle reti anche agli utenti meno esperti.

Construction features

- Aluminium mesh block clamps with double quick closing;
- Mechanical pre-tensioning with 4 handwheels;
- Adjustable pneumatic final tensioning.

Advantages

- The shutter control system allows you to tension meshes of any dimensions;
- Allows the perfect tensioning of the meshes even to less experienced users.

Características constructivas

- Pinzas de bloqueo tela en aluminio con doble cierre rápido;
- Pretensado mecánico con 4 volantes;
- Tensado final neumática ajustable.

Ventajas

- El sistema de regulación de obturador permite tensar cualquier formato de tela;
- Permite la tensión perfecta de las telas incluso a los usuarios menos experimentados.

Caractéristiques de construction

- Brides de blocage pour toile d'aluminium avec double fermeture rapide;
- Pré-tension mécanique avec 4 volants;
- Tension finale pneumatique réglable.

Avantages

- Le système de commande d'obturateur vous permet de tendre toiles de toutes dimensions;
- Permet une tension parfaite des toiles même aux utilisateurs moins expérimentés.

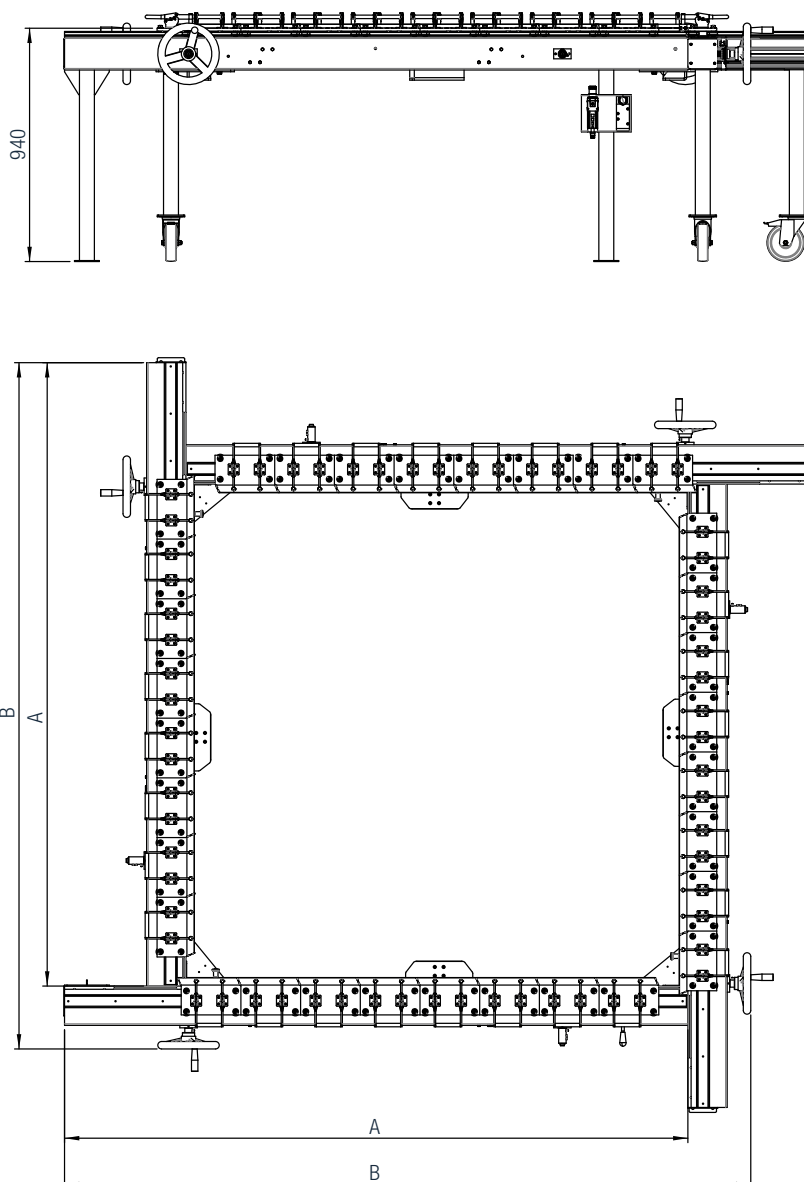

Caratteristiche tecniche Technical features Características técnicas Caractéristiques techniques	V-TENSION 1500	V-TENSION 2000	V-TENSION 2500
A	2000	2500	2800
B	2260	2760	3060
Ø MIN (mm)	600	600	600
Ø MAX (mm)	1500	2000	2500

**ESEMPI DI INSTALLAZIONE. EXAMPLES OF INSTALLATIONS
EJEMPLOS DE INSTALACIÓN. EXEMPLES D'INSTALLATION**



■ ■ Vagliatura e deferrizzazione atomizzata. ■ ■ Atomized sieving and iron removal. ■ ■ Cribado y desferrización atomizado.
■ ■ Tamisage et déferrisation atomisée.



■ ■ Vagliatura barbotina. ■ ■ Slurry sieving. ■ ■ Cribado barbotina. ■ ■ Tamisage barbotine.



■ ■ Scioglitura polveri. ■ ■ Powder dissolving.
■ ■ Fusión polvos. ■ ■ Dissolution poudres.

■ ■ Deferrizzazione barbotina. ■ ■ Slurry iron removal.
■ ■ Desferrización barbotina. ■ ■ Déferrisation barbotine.



VIBROTECH S.R.L. CERTECH GROUP
Sede Legale: Via Racchetta, 2 int. 20
C.P. 41049 Sassuolo (MO) Italy
Sede Operativa: Via Don Pasquino Borghi, 4
C.P. 42013 S. ANTONINO DI CASALGRANDE (RE) Italy
Tel. +39 0536 823776 Fax +39 0536 812009
www.vibrotech.biz - info@vibrotech.biz

CERTECH

CERTECH S.P.A. con socio unico
Via Don Pasquino Borghi, 8/10
C.P. 42013 S. Antonino di Casalgrande (RE) Italy
Tel. + 39 0536 824294 Fax +39 0536 824710
www.certech.it - info@certech.it

EURORUBBER

TECHNICAL COMPOUNDS

EURORUBBER INDUSTRIES S.R.L.
Via Tarona, 8
C.P. 43010 Pontetaro di Fontevivo (PR) Italy
Tel. +39 0521 679911 Fax +39 0521 679904
www.eurorubber.it - info@eurorubber.it

RUBBER TECH

RUBBER TECH S.R.L.
Sede Amministrativa, Produzione e Magazzino
Via Maestrale, 4/6
C.P. 48012 Bagnacavallo (RA) Italy
Tel. + 39 0545 64135 Fax +39 0545 62184
www.rubbertech.it - info@rubbertech.it

CERTECH

CERTECH IMPIANTI DE MEXICO S.A. de C.V.
Calle America del Norte No. 218
Col. Las Americas - C.P. 67128
Cd. Guadalupe (Nuevo León) Mexico
Tel. +52 818 3876270 Fax +52 818 3876272
www.certechmexico.com - ventas@certechmexico.com

CERTECH

CERTECH SPAIN S.L.
Polígono Industrial Sur - 14 Vial 3 nave N. 5
C.P. 12200 Onda (Castellón) Spain
Tel. +34 964 771832 Fax +34 964 603075
www.certechspain.es - info@certechspain.es

CERTECH USA

CERTECH USA INC.
107 Hartmann Commerce Dr.
Lebanon, TN 37090 U.S.A.
Tel. +1 615 784 4501
www.certechusainc.com - info@certechusainc.com

